



وزارة التجارة والصناعة
مصلحة الكفاية الإنتاجية والتدريب المهني
الإدارة العامة للبرامج والمواصفات



مهنة: " تشغيل ماكينات الفرايز CNC "

كتاب

التصميم والتصنيع بالحاسب الآلي فرايز

الصف : الثالث

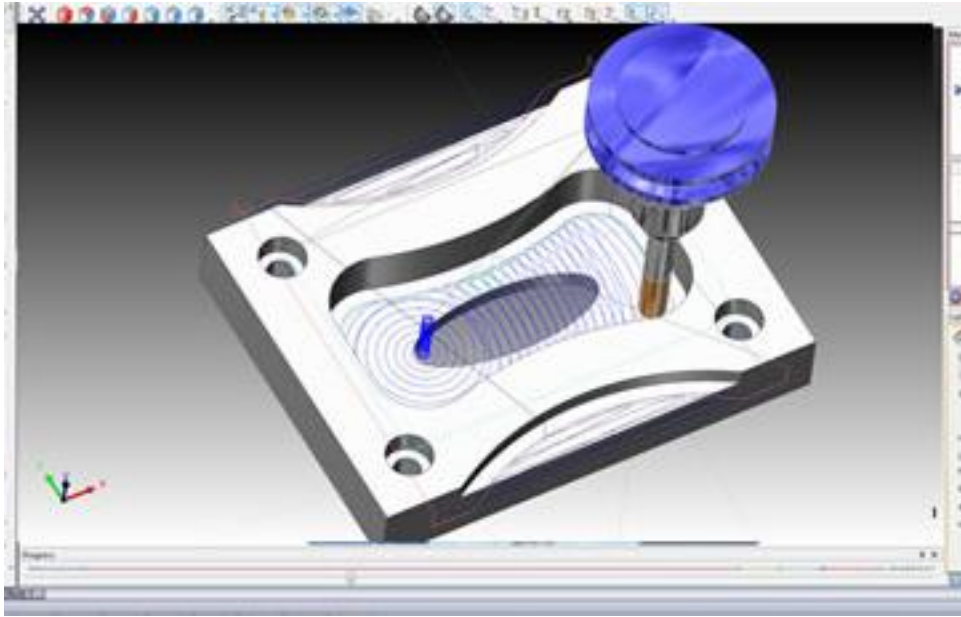

مراجعة

مهندس/ جمال محمدي فضل
رئيس قسم CNC بالمعهد الفني للصناعات المتطورة

إعداد

مهندس/ حسين فاروق علي
إخصائي البرامج والمواصفات

فهرس الكتاب

٥مقدمة
٦التصميم والتصنيع بالحاسب الآلي
٦ أولاً: الرسم بمساعدة الحاسب (Computer Aided Drafting (CAD
٧ ثانياً: التصميم بمساعدة الحاسب (Computer aided design (CAD
٩ ثالثاً التصنيع بمساعدة الحاسب: Computer Aided Manufacture
١٧ برنامج الكام كونسبت موديول فرايز
١٧ مقدمة:
١٨ كيف تشغل البرنامج Launching CAM Concept
١٩ الشاشة الافتتاحية لنمط التصنيع CAM
٢٠ أنواع النوافذ
٢٠ النوافذ الرئيسية
٢٠ نوافذ الخدمة (نوافذ العمل)
٢١ النوافذ المنسدلة
٢٥ أشرطة القوائم
٢٥ قائمة File ("File" Menu)
٢٩ قائمة "?"
٣١ أوامر التصميم
٣١ نمط الرسم CAD mode
٣١ إعادة رسم Redraw
٣١ قائمة نظم الإحداثيات Coordinate menu
٣٥ قائمة النقطة Point menu
٣٥ قائمة الخط Line menu
٤٥ قائمة دائرة
٥٢ قائمة النص
٥٥ قائمة الأبعاد Dimensioning menu
٥٨ قائمة الرموز Symbol menu
٦١ قائمة التعديل Change menu
٦٩ أمثلة متنوعة على الرسم بنمط CAD
٦٩ مثال رقم ١
٧٢ مثال ٢
٧٤ مثال ٣
٧٧ مثال ٤
٧٩ مثال ٥
٨٥ أوامر التصنيع
٨٥ نمط التصنيع CAM mode
٨٥ قائمة التوليد Generating
٨٥ قائمة ضبط الإعدادات Settings
٨٥ الرمز ماكينة Machine

٨٦.....	قياس العدة Tool measurement
٩١.....	ضبط أبعاد الخامة Unmachined part
٩٤.....	قائمة الكنتور Entering a contour
٩٨.....	الدورات الجاهزة.....
٩٩.....	تصحيح الدورة المختارة.....
٩٩.....	النسخ بقائمة خطوات التشغيل.....
٩٩.....	إزالة الخطوة المختارة من محتويات قائمة خطوات التشغيل.....
٩٩.....	المحاكاة ثنائية الأبعاد 2D-Simulation
١٠٢.....	إدخال بيانات الشكل الهندسي للدورات الجاهزة.....
١٠٤.....	إدخال البيانات التكنولوجيا.....
١٠٦.....	شرح الدورات.....
١٠٦.....	دورة التموضع Positioning
١٠٨.....	دورة الثقب ١ Drilling 1
١١٠.....	دورة الثقب ٢ Drilling 2
١١١.....	دورة الثقب ٣ Drilling3
١١٣.....	دورة السنتره Centering
١١٤.....	دورة التوسيع Boring
١١٦.....	دورة البرغلة Reaming
١١٧.....	دورة القلوطة Tapping
١١٩.....	دورة تفريز القلاووظ (القلوطة باستخدام الأمشاط)
١٢٤.....	دورة تفريز وجه المشغولة Face milling
١٢٧.....	دورة تفريز مجرى Slot milling
١٣٠.....	دورات التجاوير
١٤١.....	دورة الدعامة المستطيلة Rectangular stud
١٤٤.....	دورة الدعامة الدائرية Circular stud
١٤٧.....	دورة التفرير Roughing out
١٤٩.....	تفرير الكنتور Contour milling
١٥٢.....	دورة الحفر Engraving
١٥٩.....	M – G كود المسوح بها طبقاً DIN/ISO
١٥٩.....	أولاً M كود:
١٦٠.....	ثانياً G كود:
١٦٠.....	ثالثاً أكواد أخرى:
١٦١.....	إزاحة الإحداثيات.....
١٦١.....	إزاحة الصفر باستخدام نظام الإحداثيات المطلق.....
١٦١.....	إزاحة الصفر باستخدام نظام الإحداثيات النسبي.....
١٦٢.....	إلغاء إزاحة صفر المشغولة.....
١٦٣.....	المحاكاة Simulation
١٦٧.....	أوامر التحكم العددي.....
١٦٧.....	نمط التحكم العددي NC mode
١٧٥.....	نمط جدولة العمليات.....

- ١٧٥.....شريط الزووم.....شريط الزووم
- ١٧٥.....شريط جدولة العمليات.....شريط جدولة العمليات
- ١٧٥.....طباعة جدول العدد.....طباعة جدول العدد
- ١٧٦.....خطط طباعة.....خطط طباعة
- ١٧٧.....ضبط الخطط.....ضبط الخطط
- ١٧٧.....مثال تطبيقي:.....مثال تطبيقي:

مقدمة

هذا الكتاب يتناول اساسيات الرسم بمعونة الحاسب (CAD) واساسيات التشغيل والتصنيع بمعونة الحاسب (CAM) على ماكينات الفريزة CNC، فأساسيات الرسم بمعونة الحاسب تبدأ من التعرف على الشاشة الافتتاحية للبرنامج وعملية ضبط وتجهيز البرنامج لتنفيذ الرسومات على ماكينة الفريزة CNC، ثم يتوالى شرح أوامر الرسم بمعونة الحاسب بداية من الخطوط المستقيمة والمضلعات البسيطة والأقواس والدوائر الخ ومروراً بكتابة الأبعاد وانتهاءً بقوائم التعديل. أما اساسيات التصنيع بمعونة الحاسب فتتناول تفريز المسارات المطلوبة وعمل مركزة الثقب والثقب العميق والثقب بذكر القلاووظ الخ.

وتم اعداد هذا الكتاب بما فيه من معارف نظرية ومهارات عملية بما يضمن اعداد فني ماهر قادر على رسم المشغولات والاجزاء المطلوبة تشغيلها على موديول CAD بمهارة وتحكم عالي (CAD SYSTEM) ثم تصنيع هذه المشغولات بواسطة ملف G-Code الذي تم إنشاؤه على موديول CAM بمهارة وتحكم عالي على ماكينات الفريزة CNC عالية الدقة (CAM SYSTEM) ونتمنى من الله عز وجل ان يوفقنا لكل خير انه نعم المولى ونعم النصير.

التصميم والتصنيع بالحاسب الآلي

CAD CAM SYSTEMS

يتضمن نظام التصميم والتصنيع بالحاسب CAD / CAM استخدام الحاسب الآلي في عمليات الرسم والتصميم والتصنيع بشكل متكامل وبأسلوب تفاعلي مما يمكن من استخدامه كأساس للتصنيع المتكامل بمساعدة الحاسب ويمكن لكل مستخدم اختيار ما يلزمه من هذا النظام فمثلا يمكن اختيار نظام الرسم بمساعدة الحاسب فقط أو نظام التصميم بمساعدة الحاسب فقط أو نظام التصنيع بمساعدة الحاسب فقط أو استخدام النظام المتكامل CAD CAM حسب الحاجة الفعلية إلى أحد أو كل هذه النظم، كما سنوضحه فيما يلي:

أولاً: الرسم بمساعدة الحاسب (CAD) Computer Aided Drafting

يتضمن استخدام مجموعة من البرامج التطبيقية في إعداد الرسومات الهندسية في مجال الهندسة الميكانيكية أو الكهربائية أو الإلكترونيات أو المدنية أو ..إلخ وذلك طبقاً للمواصفات القياسية العالمية المستخدمة في كل مجال. يقوم مستخدم النظام بتشغيل الحاسب بطريقة تفاعلية مستخدماً وسائل إدخال وإخراج البيانات (لوحة المفاتيح ، الفأرة ، الشاشة إلخ) لإعداد الرسومات على الشاشة بواسطة مجموعة من الأوامر والتعليمات التي يستدعي بها البرامج اللازمة من الحاسب لتكوين الأشكال المختلفة من العناصر الهندسية الأولية مثل النقطة والخطوط والدوائر الخ كما يمكن تكوين الأجسام من عناصرها الأولية كالأسطوانة والكرة والمخروط وغيرها من الأشكال الهندسية ويمكن خلال الرسم تكبير أو تصغير الأشكال أو نقلها أو دورانها بالطريقة التي تلزم لإعداد الرسومات وهو ما يعرف بالنظام التفاعلي للرسم بالحاسب (ICG) Interactive computer graphics الذى يعتمد على التمثيل الرياضي للأشكال الهندسية والذي يمكن بواسطته إظهار الشكل على الشاشة والتحكم فيه من خلال وحدة التحكم المركزية (CBU) بالحاسب ويبدأ المستخدم بإنشاء الشكل الهندسي لأى جزء باستخدام النظام التفاعلي (ICG) بإدخال ثلاثة أنواع من الأوامر إلى الحاسب:

أ. أوامر تختص بالعناصر الهندسية الأولية (النقطة – الخط – الدائرة).

ب. أوامر تستخدم للتحكم في الشكل من حيث تغيير المقاس (التكبير، التصغير) أو الدوران أو الانتقال الخ.

ت. أوامر خاصة بتجميع المكونات إلى جزء والأجزاء إلى الشكل المطلوب.

ويقوم الحاسب بتنفيذ هذه الأوامر من خلال معادلات رياضية لتخليق الشكل ثم يخزن الرسم في ملفات لتعديله أو لاستخدامه في إعداد رسومات أخرى ويمكن استدعاؤه إلى الشاشة في أي وقت.

تتم عملية الرسم بمعونة الحاسب بإحدى الطريقتين الآتيتين:

الطريقة الأولى

إنشاء أشكال هندسية مجسمة ثلاثية الأبعاد للجزء المطلوب من عناصر الرسم الأولية باستخدام إحدى الطرق الآتية أو بعضها ثم يتم استنتاج المساقط والقطاعات اللازمة منها:

– تمثيل النماذج بخطوط الإطار الخارجي Wire Frame Modelling

Surface Modelling

– تمثيل النماذج بالأسطح

Solid Modelling

– تمثيل النماذج بالأجسام

وتستخدم الألوان للمساعدة في زيادة وضوح الصورة أو لبيان الأجزاء المختلفة في المنتج المجمع أو إلقاء الضوء على خطوط أو أبعاد يراد إظهارها.

الطريقة الثانية

إعداد الرسومات في الصورة النهائية

يتضمن ذلك تحديد نوع الخطوط (مستمرة – منقطعة – منقطة -خط محور) وسمك كل خط وتهشير القطاعات ومسح الزيادات من الخطوط وتنظيف الرسومات وتزويدها بالأبعاد والتفاوتات ووضع علامات درجة خشونة السطح وحدود الأخطاء في الشكل وفي الوضع وتحديد نوع وحجم الحروف والأرقام طبقاً للمواصفات العالمية المستخدمة.

ويلاحظ أن هاتين الطريقتين مستقلتان ويحتاج المستخدم إلى تفعيل إحدهما فقط دون الأخرى.

ففي الطريقة الأولى يرتبط إنشاء الشكل الهندسي ارتباطاً مباشراً بقاعدة البيانات فإذا تم إضافة أي تعديل على الشكل انتقل إلى قاعدة البيانات بحيث إذا تم تعديل أو إضافة في الشكل المجسم فإن ذلك يؤدي إلى تغير مقابل في المساقط، بينما في حالة تفعيل الطريقة الثانية وهي إعداد الرسومات يلزم الانفصال عن قاعدة البيانات لكي يتسنى تعديل البيانات التفصيلية للرسم حسب المطلوب في كل مسقط على حدة وعلى ذلك فإن تعديل بيانات أي مسقط يحدث في هذا المسقط فقط دون تأثير على قاعدة البيانات ولا ينتقل إلى المساقط الأخرى أو الرسم المجسم.

ثانياً: التصميم بمساعدة الحاسب (CAD) Computer aided design

تتضمن عمليات التصميم الخطوات التالية:

1. التعرف على الاحتياجات من المنتجات الجديدة من إدارة التسويق وكذلك من التقارير الواردة من قسم خدمات ما بعد البيع بالنسبة للمنتجات المتداولة.
2. تحديد المطلوب، بتوصيف الجزء أو المنتج المطلوب تصميمه فيما يتعلق بالخصائص الطبيعية والوظيفية والجودة ومستوى الأداء المطلوب عند الاستخدام.
3. وضع الفكرة الأساسية للمنتج المطلوب على هيئة رسم تخطيطي.
4. إجراء الحسابات الهندسية ويتم طبقاً لذلك ترشيد أو إعادة التصميم ويكرر ذلك للأجزاء المجمع.
5. تقييم التصميم بمقارنته بالمواصفات التي تم وضعها.
6. توثيق التصميم بأعداد المستندات الفنية وتشمل الرسومات الإنشائية والتنفيذية للأجزاء والوحدات المجمع. ويتقاسم المصمم مع الحاسب وظائف التصميم حيث يقوم المصمم بمهام التفكير والابتكار والتطوير بينما يقوم الحاسب بمهام الحسابات وإظهار الرسومات وتخزين المعلومات الخاصة بذلك كله ويعتمد نجاح النظام على مدى كفاءة أداء كل منهما لوظيفته.

مخرجات نظام التصميم بمعرفة الحاسب: -

١. التمثيل الهندسي للأشكال (إنشاء النماذج الهندسية).
٢. الحسابات الهندسية.
٣. مراجعة التصميم وتقويمه.
٤. إعداد الرسومات التنفيذية بمعونة الحاسب.
٥. تصنيف الرسومات وتكويدها لتسهيل مهمة تخزينها واستدعائها لاستخدامها أو لأجراء الحسابات عليها أو لتعديلها ... الخ

وفيما يلي شرح لتلك المخرجات بالتفصيل:

١. التمثيل الهندسي للأشكال (إنشاء النماذج الهندسية) Geometric Modelling.

يستخدم لذلك برامج النظام التفاعلي للرسم بالحاسب السابق ذكره (ICG) ويقوم على استخدام إحدى ثلاثة طرق مختلفة للتمثيل الهندسي للأشكال هي:

تمثيل النماذج بخطوط الإطار الخارجي Wire frame Modelling

التمثيل بالأسطح Surface Modelling

التمثيل بالأجسام Solid Modelling

٢. الحسابات الهندسية Engineering Calculations

أي عملية تصميم تحتاج إلى إجراء حسابات هندسية مختلفة أهمها:

- حسابات الإجهادات والتشوهات (طولية - التوائية - انحنائية الخ).
- حسابات خاصة بالاهتزازات الميكانيكية تشمل إيجاد الترددات الطبيعية وسعة الاهتزازات.
- استخدام قوانين الحركة لحساب المسافات والسرعات للأجسام المتحركة.
- حسابات خاصة بانسياب الموائع لإيجاد الضغط وسرعة الانسياب في المعدات الهيدروليكية والهوائية.
- حسابات خاصة بانتقال الحرارة وتوزيعها في الأماكن المختلفة للمنشآت الحرارية ويستخدم لكل منها حزمة برامج جاهزة خاصة لكل تطبيق.

٣.مراجعة التصميم وتقويمه

تتم مراجعة التصميم على شاشة الحاسب حيث يمكن اكتشاف أي أخطاء أو تداخل أجزاء المنشأ مع بعضها مثل ما يحدث في حالة تصميم معدات الصناعات الكيماوية حيث يمكن أن تتعارض المواسير أو القطاعات مع بعضها كما يمكن اكتشاف احتمالات تصادم الأجزاء المتحركة عن طريق تحريك الآليات المختلفة في المعدات الميكانيكية لتوضيح مسار كل جزء فيها والمناطق التي بها احتكاكات.

٤. إعداد الرسومات بمعونة الحاسب

تشمل الرسم ووضع الأبعاد والتفاوتات طبقاً للقواعد الفنية وعمل القطاعات وإعداد المساقط كما يتضمن إخراج الرسومات الهندسية على الورق.

٥. تصنيف وتكويد الرسومات

يستخدم الحاسب بالإضافة إلى ما سبق لتصنيف التصميمات المتشابهة إلى مجموعات تعطى أرقاماً كودية للتعرف عليها عند استرجاعها واستخدامها في التصميمات الجديدة.

مميزات نظام التصميم والرسم بمساعدة الحاسب

١. زيادة الإنتاجية في أنشطة التصميم والرسم من ٣ إلى ١٠ مرات على الأقل عن الطرق المعتادة وذلك بسبب خفض الزمن اللازم للتصميم والرسم وتقليل الحاجة إلى المهارات العالية وكذلك تقليل عدد الرسامين مما يقلل تكلفة التصميم كما تزداد نسبة زيادة الإنتاجية كلما زادت درجة التعقيد في التصميم وكثرت التفاصيل وتشابهت المنتجات وتوفرت الأجزاء والمواد والمكونات النمطية اللازمة للتصميم في قاعدة بيانات الحاسب.

٢. ضمان الالتزام بتسليم التصميمات في الموعد المحدد نتيجة لخفض زمن إعداد الرسومات وحسابات التصميم والتقارير المطلوبة مما يحقق الفرصة للمنافسة والفوز في المناقصات.

٣. ترشيد التصميم نتيجة لإمكان إجراء الحسابات الهندسية المعقدة بسهولة وسرعة مما يمكن التوصل إلى التصميم الأمثل لتحقيق هدف معين مثل أقل حجم أو أقل وزن لنفس المتانة أو أكبر جساءة مع أقل وزن مما يوفر في الخامات ويقلل في التكاليف.

٤. تقليل أخطاء التصميم والرسم.

٥. دقة الحسابات الهندسية باستخدام أساليب حسابية أكثر دقة بدلاً من الطرق التقريبية المعتادة.

٦. التصميم والرسم وإعداد المستندات الفنية طبقاً للمواصفات القياسية الدولية مما يضمن استخدام أساليب موحدة في كافة محطات التصميم مما يزيد القدرة التنافسية.

٧. تمثيل الرسومات بشكل أكثر وضوحاً مثل استخدام المجسمات والألوان ومحاكاة الاهتزازات وتحريك الآليات.

٨. توفر وسيلة فعالة لإدخال التعديلات على التصميم بسهولة عن طريق استدعاء التصميم السابق ومراجعته وإدخال التعديل عليه ثم إعادة تخزينه.

ثالثاً التصنيع بمساعدة الحاسب: *Computer Aided Manufacture*

يستخدم الحاسب الآلي في العديد من الأنشطة التكنولوجية في مجالات التصنيع المختلفة أهمها ما يلي: -

١. السيطرة على العمليات الصناعية وتشمل: -

مراقبة العمليات الصناعية:

يتصل الحاسب بالعمليات الصناعية مباشرة بغرض متابعة العمليات وملاحظة المعدات وجمع البيانات الصادرة منها على أن يتم التحكم فيها عن طريق الإنسان مسترشداً بتعليمات الحاسب.

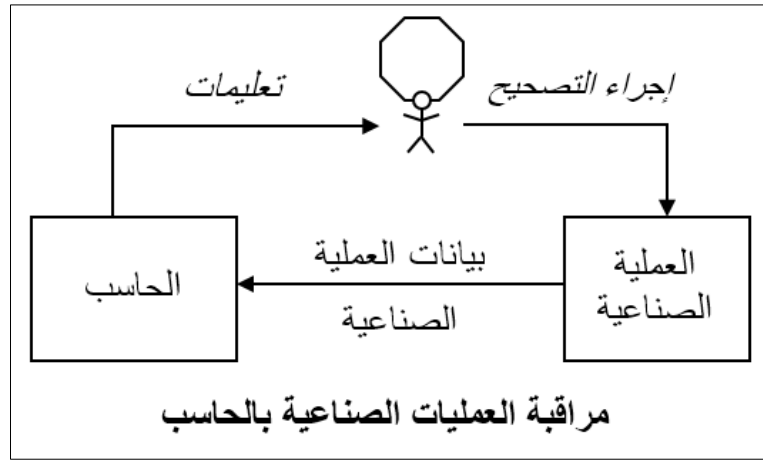

التحكم في العمليات الصناعية:

يتصل الحاسب مباشرة بالعمليات الصناعية ويتلقى البيانات الصادرة منها ويقارنها بالبيانات المطلوبة وبناء على ذلك تصدر أوامر التحكم اللازمة (باستخدام برامج خاصة بالتحكم) لتصحيح أوضاع العملية الصناعية.

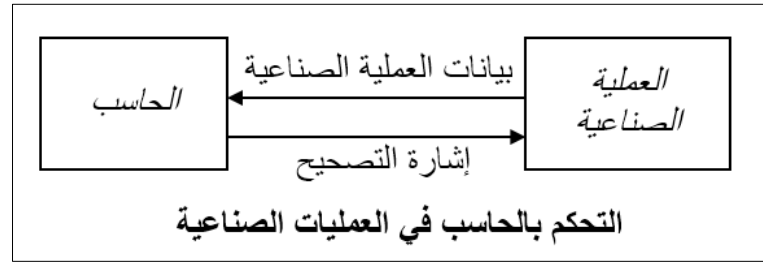

المعاونة في الأنشطة الإنتاجية:

لا يتصل الحاسب بالعمليات الصناعية مباشرةً ولكن يستخدم في إعداد خطط التصنيع وبرامج التحميل وتعليمات التشغيل والصيانة والتفتيش مما يرفع كفاءة تلك الأنشطة والتي تتضمن ما يلي:

- إعداد برامج ماكينات التشغيل العددية والروبوت.
- تخطيط العمليات بمعونة الحاسب.
- إيجاد الأزمنة النمطية لكل خطوة تصنيع.
- إعداد برامج تحميل أوامر التشغيل على الماكينات.
- تخطيط الاحتياجات من المواد والأجزاء المطلوب شراؤها ومواعيد توريدها لتحقيق برامج التحميل.
- متابعة تنفيذ عمليات التصنيع.
- إعداد برامج الصيانة الوقائية.

وينحصر دور العنصر البشري في هذه الأنشطة في تغذية البيانات للحاسب واستقبال وتنفيذ التعليمات.

مميزات نظام التصنيع بمساعدة الحاسب:

- أ. سرعة إعداد برامج التحكم العددي في ماكينات التشغيل والروبوت.
- ب. تخطيط العمليات بطريقة أفضل من الطريقة المعتادة.
- ت. دقة وسرعة التفتيش الفني.
- ث. تقليل فترة التوريد من خلال جدولة أنشطة التصنيع.

المعدات اللازمة لنظام التصميم والتصنيع بمعونة الحاسب (CAD / CAM) Hardware

تتكون محطة التصميم والتصنيع بمعونة الحاسب من المكونات الآتية: -

١. وحدة الرسم Graphics Terminal
٢. أدوات إدخال البيانات Input Devices
٣. أدوات إخراج البيانات Output Devices
٤. وحدة التشغيل المركزية CPU
٥. وحدة التخزين الثانوية Secondary Storage

١. وحدة الرسم Graphics Terminal

تستخدم شاشة ملونة ممتلئة لشاشة التلفزيون تعتمد على تحريك أشعة إلكترونية في الاتجاهين الطولي والعرضي للشاشة المغطاة بطبقة فسفورية والمقسمة إلى عدد كبير من النقاط pixels تشع بالضوء عند سقوط الأشعة الإلكترونية عليها ويتم التحكم في موضع الأشعة وشدتها وألوان النقاط المضيئة بواسطة الإشارات الرقمية الصادرة من وحدة التحكم المركزية للحاسب للحصول على الرسومات المطلوبة، وتوصف الشاشة بمقاس قطرها بالبوصة (١٤" إلى ١٩") وكذلك بعدد النقاط التي تحتويها Resolution وتزداد جودة الرسومات بزيادة عدد هذه النقاط والتي تعبر عن جودة الشاشة ذاتها مثلاً (١٢٨٠ × ١٠٢٤ نقطة).

٢. أدوات إدخال البيانات Data Input Devices

تستخدم لتسهيل الاتصال بين المستخدم والحاسب لاختيار الوظائف التي تمكن من أعداد الرسومات المطلوبة على الشاشة وتوصيفها لإمكان استرجاعها وتعديلها إن لزم الأمر، وتشمل الأدوات الآتية: -

- أ. أدوات التحكم في المؤشر Cursor وأهمها:
 - مفاتيح التوجيه على لوحة المفاتيح وتستخدم لتحريك المؤشر لأعلى ولأسفل ولليمين ولليسار.
 - الفأرة Mouse
 - ذراع التوجيه Joy Stick
- ب. أدوات الرسم وأهمها:
 - القلم الضوئي Light Pen الذي يستقبل إضاءة النقاط المختلفة على الشاشة ويحولها إلى إشارات كهربائية تدخل إلى الحاسب لتحديد موقع القلم ومن ثم يرسم مساره عليها.

- اللوحة الإلكترونية Electronic Tablet عبارة عن لوحة ذات نقط حساسة تستخدم قلماً خاصاً متصل بالحاسب ويقوم في مساره بلمس النقط المختلفة على اللوحة للرسم على الشاشة أو لاختيار قوائم الأوامر منها ويعرف باسم Electronic Pen.

ت. أجهزة الإدخال الرقمية Digitizers:

تتكون من لوحة مشابهة للوحة الرسم المعتادة مزودة بوحدة تتحرك على محوري السينات والصادات تحول الحركات إلى إشارات رقمية تدخل إلى الحاسب يستخدمها الرسام بديلاً عن قلم الرسم لأعداد الرسومات كما يمكن استخدامها لنقل الرسومات الجاهزة بالمرور عليها.

ث. أجهزة المسح الإلكترونية Scanners:

تستخدم خلية ضوئية للمرور على الرسومات الجاهزة لتحويلها إلى إشارات رقمية مقابلة تدخل إلى الحاسب وتخزن لتعرض على الشاشة.

ج. لوحة المفاتيح Key Board:

تستخدم لوحة مفاتيح الحاسب لإدخال البيانات كالحروف والأرقام والرموز والأوامر واختيار الوظائف كبديل عن كتابة التعليمات المطولة.

٣. أدوات إخراج البيانات Data Output Devices

أ. الطابعات.

ب. أجهزة إخراج الرسومات plotters وتنقسم إلى:

- أجهزة ذات حركة مستوية flatbed plotters يتحرك القلم أو مجموعة الأقلام الملونة على محوري السينات والصادات وتنتج رسومات ذات دقة عالية (± 0.02 مم) بأبعاد حتى ١,٥ متر x ٦ متر وهي غالية الثمن.

- أجهزة ذات حركة دورانية drum plotter تستخدم لفة من ورق الرسم بعرض حتى ١,٧٦ متر وبأطوال حسب المطلوب (طول لفة الورق) تتحرك الأقلام في اتجاه عرض الورقة بينما تدور اللفة في اتجاه البعد الأخر وهي أكثر سرعة وأقل دقة من النوع الأول لذلك فهي أقل سعراً منه.

- أجهزة إخراج رسومات طبق الأصل من الشاشة على ورق حساس بمقاس حتى ٢١٦ مم x ٢٧٠ مم وهي ذات جودة أقل من أجهزة الرسم.

- أجهزة تصوير على ميكروفيلم لتخزين الرسومات مصغرة على أفلام يسهل تكبيرها عند الحاجة وهي أقل جودة كذلك من أجهزة الرسم.

٤. وحدة التشغيل المركزية Central Processing Unit (CPU)

تعتبر وحدة حاسب مصغرة تقوم بكل الحسابات اللازمة للرسم والتصميم كما تتحكم في الأنشطة التالية:

أ. إدخال البيانات والتعديلات الخ.

ب. إخراج الرسومات.

- ت. إدخال البرامج المسجلة على الأقراص المرنة أو المدمجة وتنفيذها أو تخزينها على القرص الصلب.
ث. الاتصال بالحاسبات الأخرى.

٥. وحدة التخزين الثانوية

- أ. القرص الصلب (H D) Hard disc تخزين عليها برامج وملفات الرسم والتصميم.
ب. الأقراص المرنة (FD) Floppy discs ويستخدم كمخزن احتياطي للقرص الصلب يخزن عليها البرامج والبيانات.
ت. الأقراص المدمجة (C D) Compact Discs تستخدم لنفس وظيفة الأقراص المرنة لكن بسعة تخزين أكبر.

أنواع معدات نظم التصميم والتصنيع بمعونة الحاسب

١. وحدات قائمة بذاتها Stand Alone Work Stations تتكون من حاسب وشاشة ومعدات إدخال وإخراج البيانات يقوم بتشغيلها مستخدم واحد.
٢. وحدات طرفية Satellite Work Stations تتصل بحاسب مركزي كبير Host Computer تعتبر كل منها محطة مستقلة تستخدم كل منها إمكانات الحاسب المركزي من حيث السرعة وسعة التخزين كما تستخدم من خلاله معدات إخراج البيانات ويقوم بتشغيل كل وحدة مستخدم مستقل.
٣. وحدات متصلة بشبكة واحدة Network Work Stations تتصل كل واحدة منها بخادم الشبكة Server كما تتصل ببعضها لتبادل المعلومات على نطاق واسع.

برمجيات نظام التصميم والتصنيع بمساعدة الحاسب CAD/CAM Software

تشتمل الحزم الجاهزة Software packages الخاصة بنظام التصميم والتصنيع على أنواع مختلفة من البرامج اللازمة لتنفيذ الوظائف المختلفة للنظام والتي يمكن تلخيصها فيما يلي: -

١. برامج تشغيل النظام Operating System Software

وتحتوي على الأوامر المتعلقة بالملفات التي يتم إنشاؤها من حيث تسميتها ونسخها ونقلها ومسحها أو تعديلها الخ كما تحتوي على الأوامر الخاصة بالتحكم في المجالات الرئيسية والفرعية والمجلدات التي يتم إنشاؤها (مثل نظام التشغيل ويندوز).

٢. برامج تطبيقات الرسم Draughting Application Programs

وتتعلق بنوع الرسم المطلوب حسب أحد المجالات الهندسية كالهندسة المعمارية – الهندسة الميكانيكية – الهندسة الكهربائية – الهندسة المدنية الخ وتحدد ملامح مكونات الشكل وطرق الكتابة عليها وطريقة وضع الأبعاد والمواصفات.

٣. برامج نظام الرسم Draughting System Software

وتشمل نظام الرسم في مستوى واحد (2D) أو في ثلاثة أبعاد (3D) وتمتد المستخدم بالأوامر والتعليمات التي يحتاجها لإنشاء النماذج الهندسية المجسمة Graphic Models المطلوب رسمها وتخزينها في قاعدة البيانات

بحيث يمكن استرجاعها إذا تم مسح الشاشة أو إغلاق الجهاز كما يمكن إخراج الرسومات في صورتها النهائية وطبعها، ويعتبر برنامج نظام الرسم برنامجاً وسيطاً (Interface) بين برامج التطبيق وبين أدوات إدخال وإخراج البيانات من الحاسب كما هو مبين بالشكل الآتي:

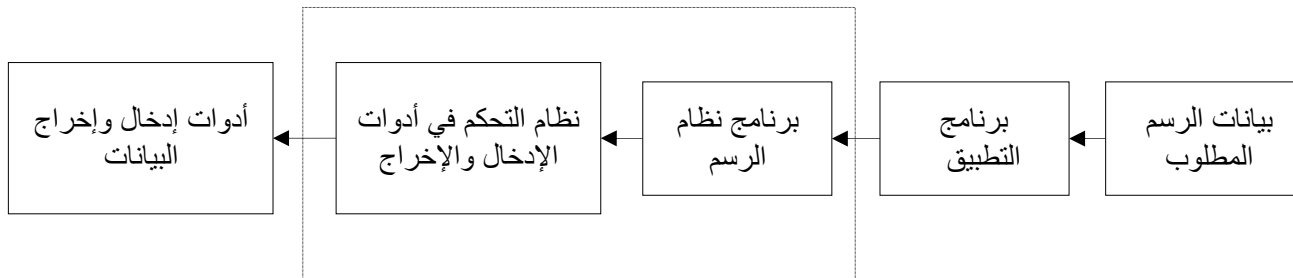

وهو ما يستلزم أن يكون البرنامج قياسياً موحداً Standard لا يعتمد على المعدات المستخدمة Hardware ولا على الحاسب ومواصفاته ولا على نوع أدوات إدخال أو إخراج البيانات Data Input / Output ولا على نوع برامج التطبيقات Application Programs وقد تم اعتبار ذلك من جانب الهيئات الدولية للتوحيد القياسي DIN – ANSI – ISO مما نتج عنه إصدار بعض الأنظمة القياسية للرسم مثل:

- نظام Graphics Kernel System (GKS)
- ونظام Programmers hierarchical interactive graphics system (PHIGS)
- ونظام تبادل الرسومات Initial graphics exchange specifications (IGES) المستخدم لأنظمة CAD / CAM

٤. برامج التطبيقات في التصميم Design Application Programs

وتشمل البرامج اللازمة لحساب خصائص الجزء المراد تصميمه من حيث المساحات والحجوم والكتل ومركز الثقل وعزم القصور الذاتي..... الخ وكذلك حساب التفاوت وحسابات التجميع وبرامج متخصصة في تحليل الإجهادات مثل برامج العناصر المحدودة Finite Elements Method وبرامج حسابات انتقال الحرارة وتوزيع درجات الحرارة في الأجزاء وبرامج خاصة بتحليل الاهتزازات والاستجابة الديناميكية للنظم فضلاً عن برامج حسابات الحركة Dynamics وتحريك الآليات Animation..... الخ.

٥. برامج التطبيقات في التصنيع Manufacturing Application Programs

وتشمل برامج التحكم في ماكينات التشغيل العددية والتحكم في الروبوت والمناولة الآلية وبرامج تخطيط العمليات وبرامج تخطيط الإنتاج وبرامج الصيانة الوقائية وبرامج التفتيش والقياس..... الخ .

٦. حزمة برامج جاهزة لمساعدة المستخدم في إعداد البرامج التي يحتاجها بإحدى اللغات المعروفة مثل

Quick Basic ، Visual Basic. الخ لأغراض التصميم وخلافه.

٧. حزمة برامج للاتصالات لازمة للربط بين نظام CAD ونظام CAM وكذلك برامج للاتصال بالحاسبات

الأخرى والشبكات Networks.

برامج الرسم Graphics Software

هي مجموعة البرامج المستخدمة لتوليد الرسومات على الشاشة والتحكم فيها وتحقق التحكم بين مشغل النظام والأجهزة المستخدمة ويجب أن تتميز هذه البرامج بما يلي:

- أ. البساطة وسهولة الاستخدام.
- ب. ثبات الأداء.
- ت. الاكتمال.
- ث. تحمل سوء الاستخدام.
- ج. الكفاءة العالية وسرعة الاستجابة.
- ح. حجم مناسب وتكلفة معقولة.

ملامح برامج الرسم

تتضمن هذه البرامج ثلاثة أنشطة مختلفة هي:

- أ. التفاعل مع النهايات الطرفية لتوليد عناصر الرسم والتحكم فيه على الشاشة باستخدام أدوات إدخال البيانات.
- ب. إعداد الرسومات التطبيقية حسب مجال التطبيق (هندسة معمارية، ميكانيكية، مدنية، كهربية، إلكترونية الخ)
- ت. إدخال البرنامج وتخزينه في قاعدة البيانات على القرص الصلب (Hard Disc).

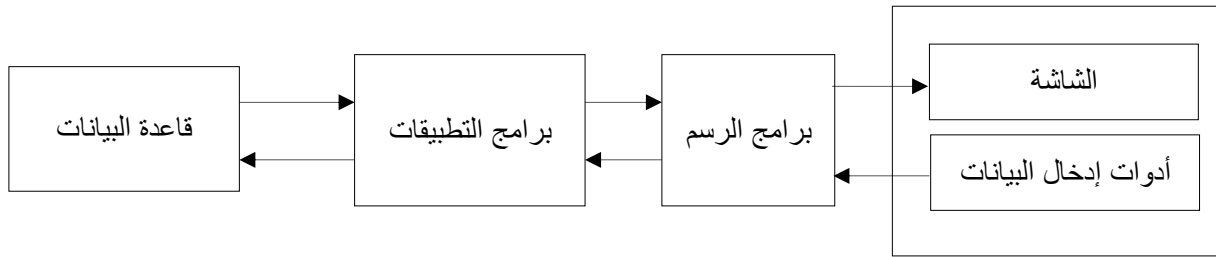

وظائف برامج الرسم

أ. توليد مكونات الرسم:

يتم توليد مكونات الرسم من العناصر الأولية وهي النقطة والخط المستقيم والدائرة.... الخ للرسومات المستوية (2D) والمخروط والكرة والمنشور والأسطوانة للرسومات الفراغية ثلاثية الأبعاد (3D).

ب. التحويلات:

تتضمن التكبير والتصغير والنقل والدوران... الخ في مستوى أو في الفراغ.

ت. التحكم في الرسم:

تمكن المستخدم من مشاهدة الرسومات من الزاوية المطلوبة على الشاشة مع إزالة الخطوط المنقطة الدالة على العناصر المخفية لتفادي الالتباس في تصور المجسمات.

ث. اختيار أجزاء من الرسم:

وذلك لتعديله بالإحلال أو إزالة جزء أو مجموعة أجزاء معا في نفس الوقت.

ج. إدخال البيانات:

إدخال التعليمات والأوامر باستخدام أدوات إدخال البيانات المعروفة.

ح. إنشاء النماذج الهندسية ويتضمن ما يلي:

1. استخدام العناصر الهندسية الأولية لتكوين الشكل المطلوب.
2. تحديد مقاس كل عنصر وموضعه واتجاهه باستخدام الوظائف الأربع السابق ذكرها.
3. إمكان الحصول على الأشكال بإضافة أو طرح العناصر مثل طرح الدائرة من مستطيل للحصول على شكل محدد كالمبين في الشكل التالي:

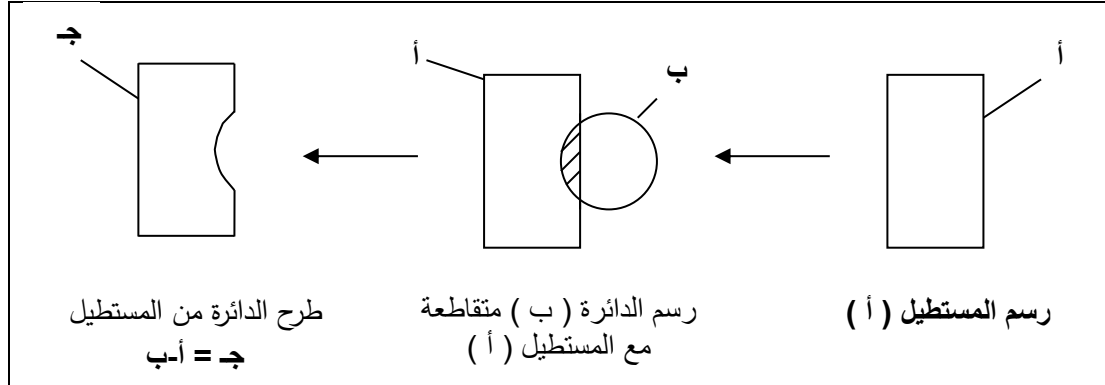

4. التعامل مع الشكل الناتج كوحدة متكاملة (خلية) بعد تخزينها مما يمكن من نقلها إلى عدة أماكن فمثلا بعد إتمام رسم مسمار قلاووظ يمكن نقله لتركيبه في عدة أماكن مختلفة من الرسم التجميعي.

برنامج الكام كونسبت موديول فرايز

CAMConcept Program Milling module

مقدمة:

يعد برنامج CAMConcept مرجعا متكاملًا في إعداد برامج تشغيل ماكينات التحكم العددي (CNC Machines) حيث يتم بواسطته رسم ككتور الشغلة وتعديله أي تصميمه في نمط التصميم (CAD mode) ويعرف الككتور بأنه إذا قطع مستوى جسم وتحركت نقطة تقع في هذا المستوى وعلى سطح الجسم فإن المسار الذي ترسمه تلك النقطة يسمى ككتور الجسم في ذلك المستوى.

والكتور يقع في مستوى واحد ولا يتقاطع ونقطة بدايته قد تكون هي نفسها نقطة نهايته أي قد يكون الككتور مغلق وقد لا تكون نقطة البداية هي نفسها نقطة النهاية أي يكون الككتور مفتوح.

ثم تليها مرحلة إعداد برنامج التحكم العددي NC program لتصنيع المشغولة في نمط التصنيع (CAM mode) أي أن CAMConcept هو برنامج تصميم وتصنيع.

وقد يكون برنامج CAMConcept منشأ على نظام تشغيل الماكينة وفي هذه الحالة فإن برنامج تصنيع المشغول NC program المتولد بواسطة CAMConcept يتم تشغيله مباشرة في نمط التشغيل NC mode، وقد يكون برنامج CAMConcept منشأ على حاسب آلي منفصل عن الماكينة وفي هذه الحالة لبد أن يكون برنامج التشغيل المتولد بواسطة CAMConcept متوافق مع كونترول الماكينة (Fanuc – Siemens) أو يكون بالصيغة القياسية التي تفهمها كافة الكونتروليات والمعروفة بصيغة ISO حيث يتم نقل البرنامج إلى ماكينة التحكم العددي ويتم تشغيله في نمط التشغيل NC mode.

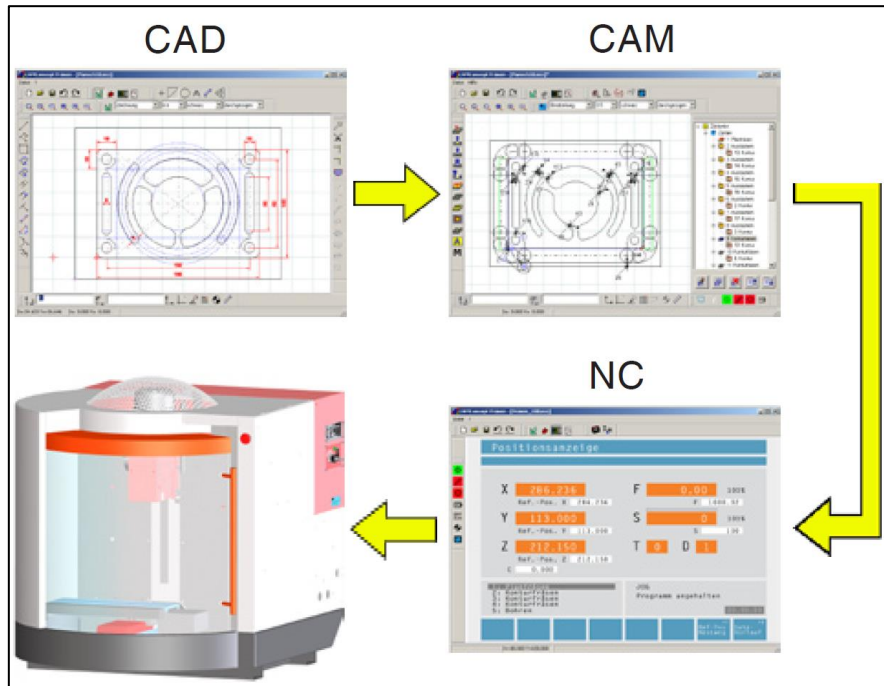

كيف تشغيل البرنامج **Launching CAM Concept**

بعد تحميل البرنامج على نظام التشغيل ويندوز ومن قائمة Start menu في نافذة الويندوز اضغط على أيقونة WinNC Launch كما هو موضح بالرسم التالي:

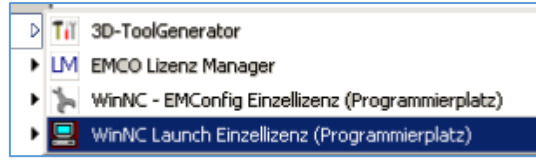

الشاشة الافتتاحية لنمط التصميم CAD

الرسم التالي يوضح تخطيط الشاشة الافتتاحية لنمط CAD:

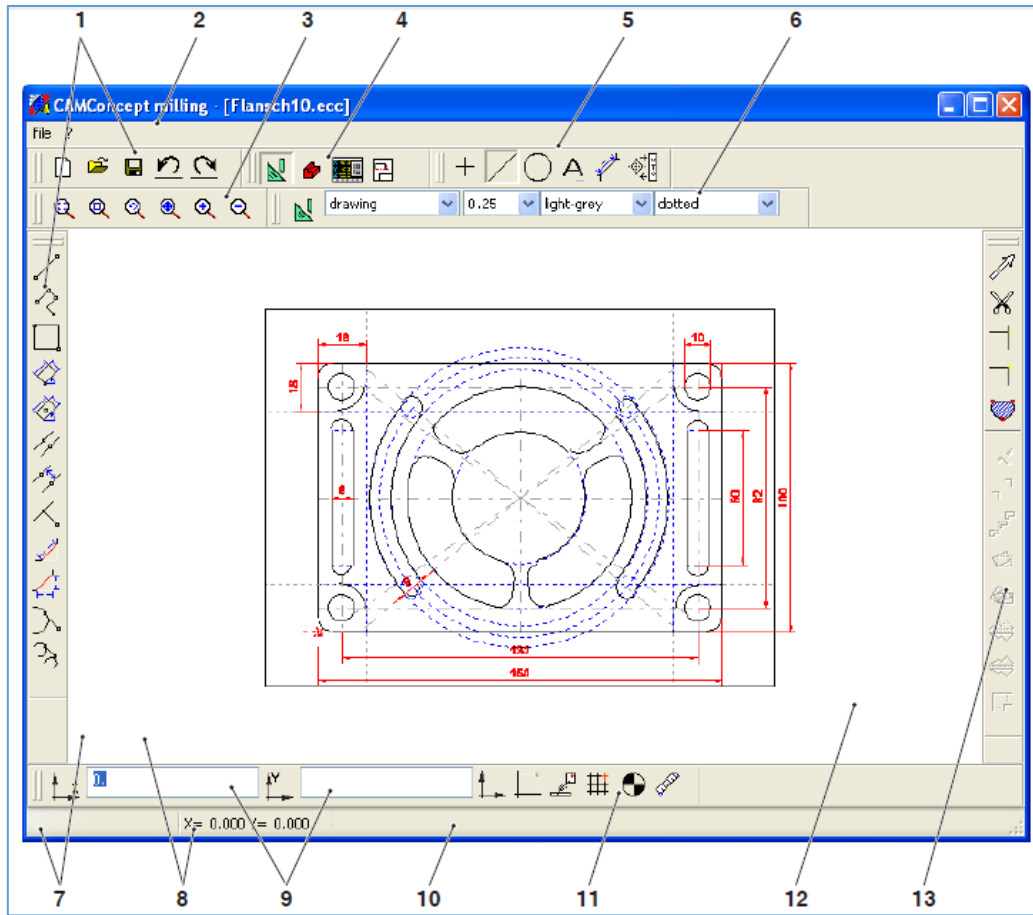

1	Command symbols	رموز الأوامر.	1
2	Menu bar	شريط القوائم.	2
3	Zoom commands	أوامر التحكم في تكبير وتصغير نافذة الرسم.	3
4	Switchover between CAD-CAM-NC-AV modes	مفاتيح التنقل بين أنماط CAD-CAM-NC-OS	4
5	CAD menu commands	أوامر قوائم الرسم.	5
6	Layer	الطبقات.	6
7	Current position message	رسائل الموضع الحالي.	7
8	Previous position message	رسائل الموضع السابق.	8
9	Input fields	حقول الإدخال.	9
10	Status message / Help bar / Error message	رسائل الحالة / شريط المساعدة / رسائل الخطأ.	10
11	Coordinates menu	قائمة نظام الإحداثيات.	11
12	CAD window	نافذة الرسم.	12
13	Change commands	أوامر التغيير.	13

الشاشة الافتتاحية لنمط التصنيع CAM
الرسم التالي يوضح تخطيط الشاشة الافتتاحية لنمط CAM

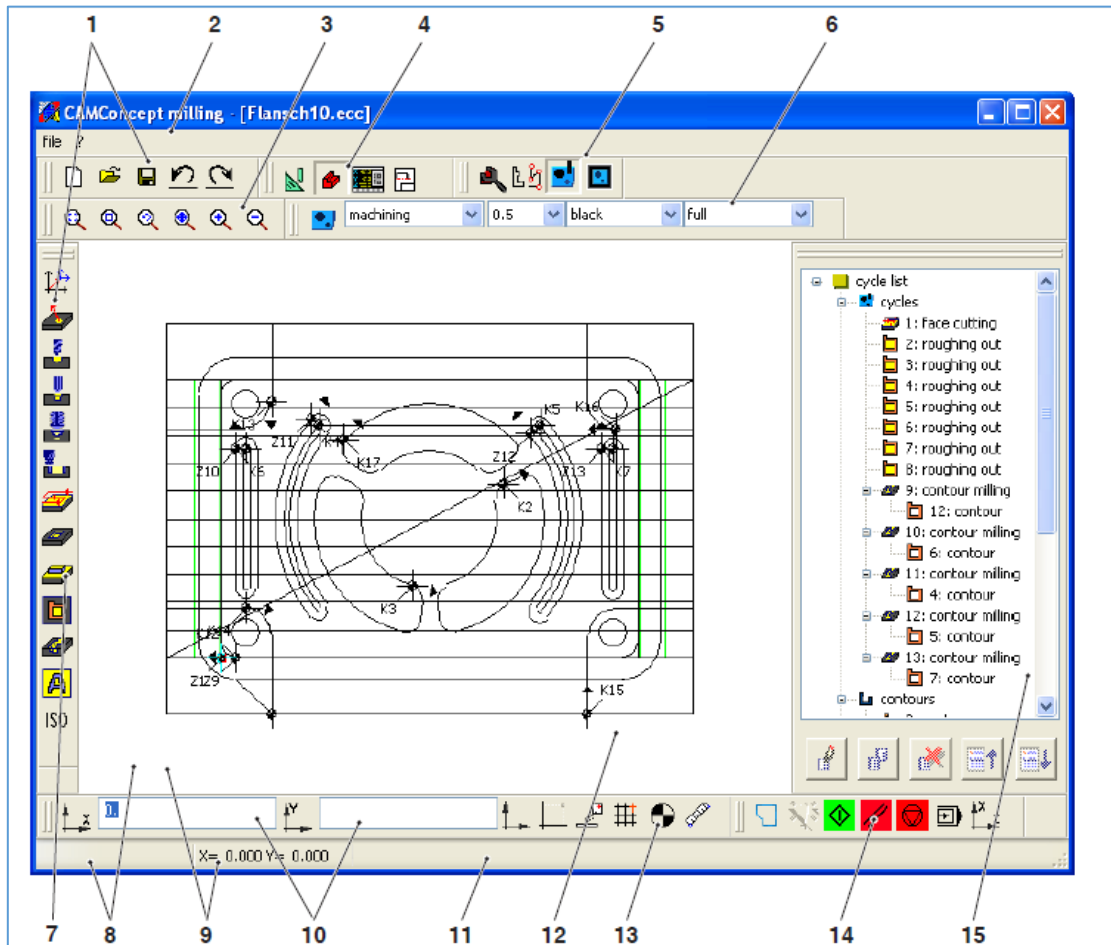

1	Command symbols	رموز الأوامر.	1
2	Menu bar	شريط القوائم.	2
3	Zoom commands	أوامر التحكم في تكبير وتصغير صورة محتويات نافذة الرسم.	3
4	Switchover between CAD-CAM-NC-OS modes	مفاتيح التنقل بين أنماط CAD-CAM-NC-OS.	4
5	CAM menu commands	أوامر قوائم التصنيع.	5
6	Layer	الطبقات.	6
7	Cycle commands	أوامر الدورات الجاهزة.	7
8	Current position message	رسائل الموضع الحالي.	8
9	Previous position message	رسائل الموضع السابق.	9
10	Input fields	حقول الإدخال.	10
11	Status message / Help bar / Error message	رسائل الحالة / شريط المساعدة / رسائل الخطأ.	11
12	CAM window	نافذة التصنيع.	12
13	Coordinates menu	قائمة نظام الإحداثيات.	13
14	2D simulation	المحاكاة ثنائية البعد.	14
15	CAM editing window	نافذة تحرير مراحل التصنيع.	15

أنواع النوافذ

النوافذ الرئيسية

وهي مثل نافذة التصنيع CAM الرئيسية التي تظهر عند بدأ تنشيط نمط التصنيع CAM.

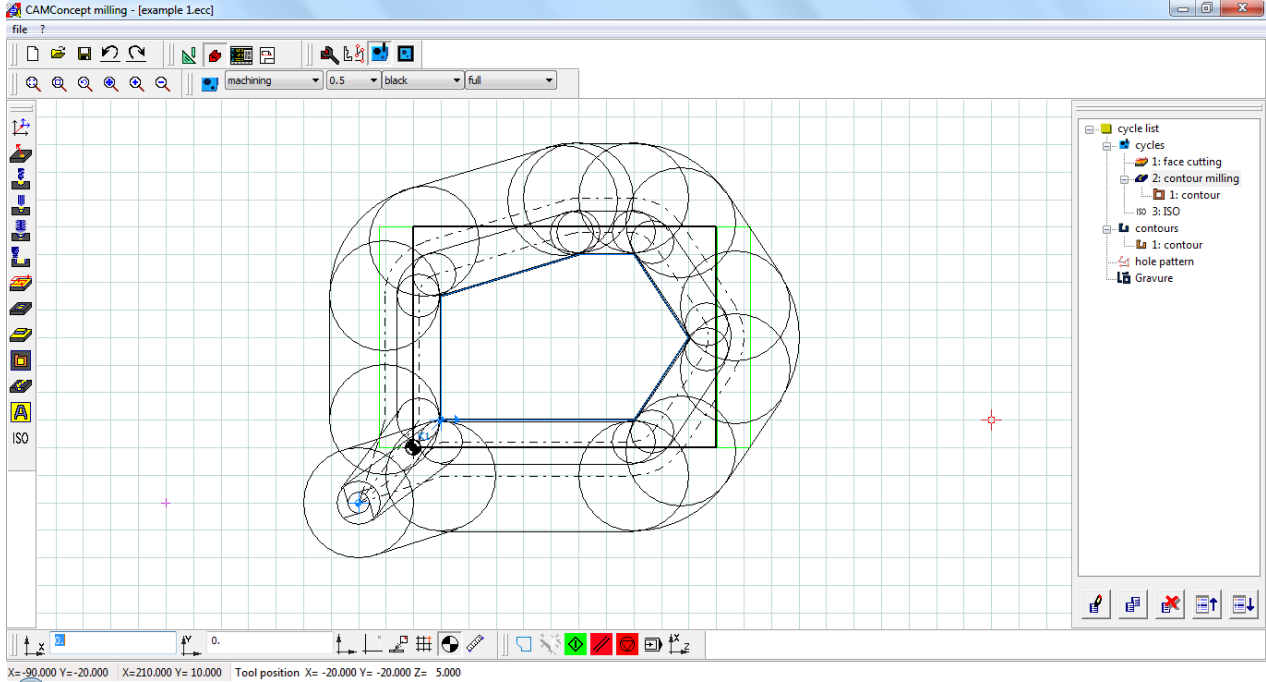

نافذة التصنيع CAM الرئيسية

نوافذ الخدمة (نوافذ العمل)

هي إما نوافذ تقدم معلومات عن البرنامج أو نوافذ إدخال بارامترات محددة (مثل بارامترات خصائص الخطوط).

هذه النوافذ فقط هي التي يمكن تحريكها بواسطة الماوس.

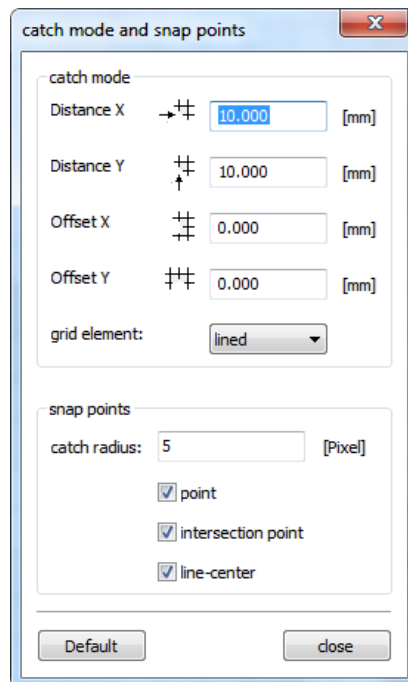

نوافذ الخدمة (نوافذ العمل)

النوافذ المنسدلة

عندما تضغط بزر الفأرة الأيسر على اسم قائمة ينسدل منها قائمة بالأوامر النشطة التي تستطيع اختيارها والأوامر أيضا غير النشطة المحجوبة لسبب ما.

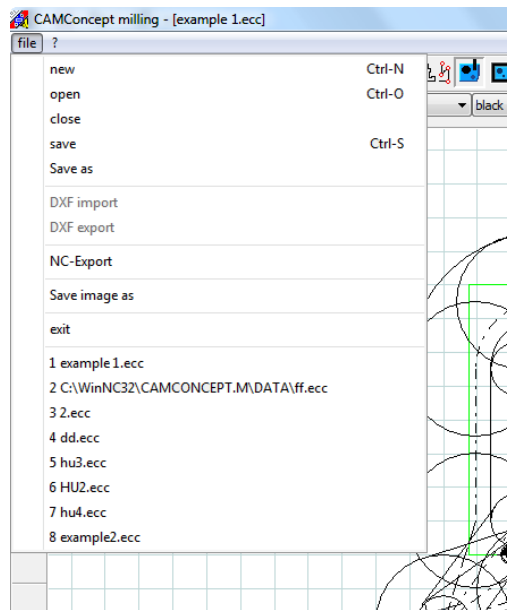

القوائم المنسدلة

ملاحظات التشغيل

نوافذ برنامج CAMConcept شأنها شأن نوافذ نظام التشغيل Windows من حيث طريقة التعامل حيث تستطيع أن تجعل النافذة بالحد الأقصى للعرض maximize أو تجعلها بالحد الأدنى لحجم النافذة minimize وذلك عن طريق رموز النافذة  كما يمكن عن طريق النقر مرتين بزر الفأرة الأيسر على شريط العنوان أن تنتقل بين الحجم الأقصى والأدنى للنافذة.

طريقة ظهور الرموز (مفاتيح النوافذ)

عندما تختار مفتاح أحد الأوامر الظاهرة على الشاشة بواسطة النقر بالفأرة فان ذلك المفتاح يصبح نشط active لذلك يظهر مظلل أي له ظل كما هو موضح بالشكل التالي:

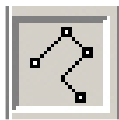

Icon active
مفتاح نشط

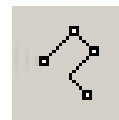

Icon inactive
مفتاح غير نشط

يستمر المفتاح نشط حتى يحدث أي من الأمور التالية:

1. الأمر تم تنفيذه.
2. الأمر تم إلغاء اختياره باختيار أمر آخر.
3. الأمر تم إلغاؤه بالضغط على زر الفأرة الأيمن.

زر التراجع وزر التراجع عن التراجع Undo / Redo



استخدم زر التراجع (Undo) لإلغاء آخر عملية تم تنفيذها أو استخدم زر التراجع عن التراجع



(Redo) لاسترجاع ما تم التراجع عنه من العمليات التي تم تنفيذها وإلغائها.

أوامر التحكم في تكبير وتصغير صورة محتويات نافذة الرسم (أوامر الزووم) Zoom commands.



أوامر تكبير وتصغير الصورة

يتيح لك شريط التصفح navigation أن تتحكم في التكبير والتصغير والتنقل لصورة ما هو مرسوم في نافذة الرسم (زووم).

قبل اختيار أي امر من أوامر الزووم اضغط على زر الماوس الأيسر في نافذة الرسم مرة واحدة.

الزر	الأمر	المهمة
	Auto Zoom	عمل زووم لمحتوى نافذة الرسم أو التصنيع لتصبح ملئ الشاشة وذلك بتكبير أو تصغير حجم صورة المحتوى.
	Zoom Box	بعد اختيار الأمر استخدم الماوس وعن طريق سحب إطار على شكل مستطيل يحيط بالعنصر الذي تريد تكبيره ثم اضغط الزر الشمال للماوس
	Zoom undo	يمكنك أن تتراجع عن آخر أمر زووم تم اختياره
	Set new center	بعد اختيار الأمر مؤشر الماوس يتغير إلى أربع أسهم مختلفة الاتجاهات استخدم الماوس لاختيار مركز جديد للرسم والذي يتوسط الشاشة ويتمركز الرسم حوله.
	Zoom in	بعد اختيار الأمر فان المنظر يكبر بمقدار خطوة واحدة بالنقر بالزر الأيسر للماوس وبإمكانك أيضا استخدام بكرة الماوس ولكن بالطبع لو إنك تحتاج إلى حجم زووم كبير فمن الأفضل استخدام مفتاح إطار الزووم لسرعته
	Zoom out	بعد اختيار الأمر فان المنظر يصغر بمقدار خطوة واحدة بالنقر بالزر الأيسر للماوس وبإمكانك أيضا استخدام بكرة الماوس ولكن بالطبع لو كان المنظر تم تكبيره بشدة وأردت تصغيره وكان حجم الزووم كبير فمن الأفضل استخدام مفتاح الزووم الأوتوماتيكي لسهولته وسرعته.



نافذة اختيار الطبقات في نمط CAD

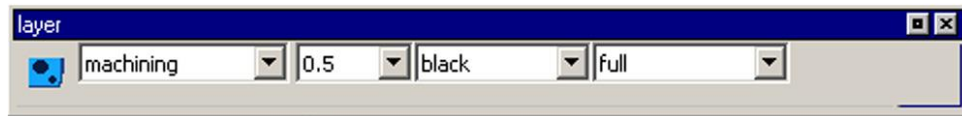

نافذة اختيار الطبقات في نمط CAM

تتيح لك نافذة الطبقات layer تحديد السمات المختلفة للخط، حيث تستطيع أن تختار من بين العديد من الطبقات الطبقة التي تريد أن ينتمي إليها الخط، كما يمكن أن تضبط عرض الخط ولونه وشكله بالصورة التي تريدها أن يظهر بها في نمط CAD وبالتالي في نمط CAM ولاحظ وهذا مهم جداً أنك عندما تنتقل إلى النمط CAM تظهر لك فقط طبقة Drawing.

قبل رسم العناصر عليك أن تختار سمات الخطوط، وإذا أردت في وقت لاحق بعد رسم الخطوط أن تعدل خواصها وسماتها فيمكنك ذلك في نمط الرسم CAD بواسطة النقر على الزر الأيمن للفأرة بجوار الخط المطلوب بالتزامن مع الضغط على مفتاح ctrl من لوحة المفاتيح.

إجراء العمليات الحسابية في حقل الإدخال Calculator in input fields

باستخدام خاصية المساعد الحسابي يمكنك إجراء العمليات الحسابية مباشرة داخل حقل الإدخال. أي أرقام نستطيع أن نستخدمها في العملية الحسابية وللحصول على الناتج والتنفيذ نضغط مفتاح الإدخال "Enter" من لوحة المفاتيح أو نخرج من حقل الإدخال بالنقر بالماوس خارجه، لو حدث خطأ ما في جزء من المعادلة الحسابية فان آخر صيغة صحيحة للمعادلة تظهر ويصدر البرنامج CAMConcept رسالة تحذيرية بالخطأ.

الجدول التالي يوضح أمثلة للعمليات الحسابية التي يمكن إجرائها:

الأمور	المعنى	مثال	الناتج
+	جمع	1+1	2
-	طرح	3-2	1
*	ضرب	5*3	15
/	قسمة	15/3	5
%	المتبقي من القسمة	10%4	2
^	الأس	5^2	25

الأمير	المعنى	مثال	الناتج
PI	النسبة التقريبية للدائرة	PI	3.141593
SIN()	دالة جتا الزاوية	SIN(90)	1
ASIN()	دالة قتا الزاوية	ASIN(-1)	-90
COS()	دالة جتا الزاوية	COS(90)	0
ACOS()	دالة قا الزاوية	ACOS(-1)	180
TAN	دالة ظا الزاوية	TAN(45)	1
ATAN	دالة ظنا الزاوية (قيمة)	ATAN(1)	45
ATAN2(;)	دالة ظنا الزاوية (X.., Y..)	ATAN(0;1)	0
EXP()	الدالة الأسية (e^x) (حيث e هو الثابت الطبيعي المسمى عدد أولير)	EXP(1)	2.718282
LOG()	دالة اللوغاريتمات	LOG(5)	1.609
SQRT()	دالة الجذر التربيعي	SQRT(2)	1.414

أشرطة القوائم

Menu lines

قائمة "File" (Menu "File")

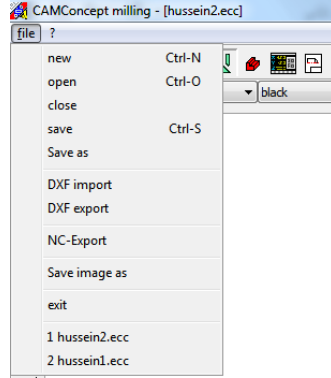

قائمة file



الأمر New

انقر بالماوس على الرمز لفتح ملف جديد في حالة لو كان ملف رسم مفتوح وظاهر على الشاشة سيكون عندك اختياران إما أن يتم حفظه أو حذفه بعد استعمال السلامة لتأكيد اختيارك

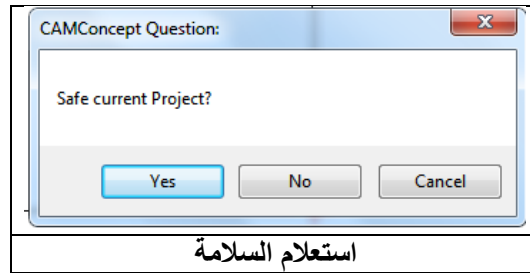

استعمال السلامة



الأمر Open

بواسطة الرمز open فان أي ملف تم إنشاؤه سابقا يمكن فتحه، حيث تظهر نافذة الملفات (PROG) على الشاشة بمجرد النقر على الرمز Open لاختيار ملف CAMConcept المراد فتحه بامتداد الرسم. ecc.

مسار المجلد المحفوظ فيه الملفات هو: C:\WinNC32\CAMCONCEPT.M\PROG

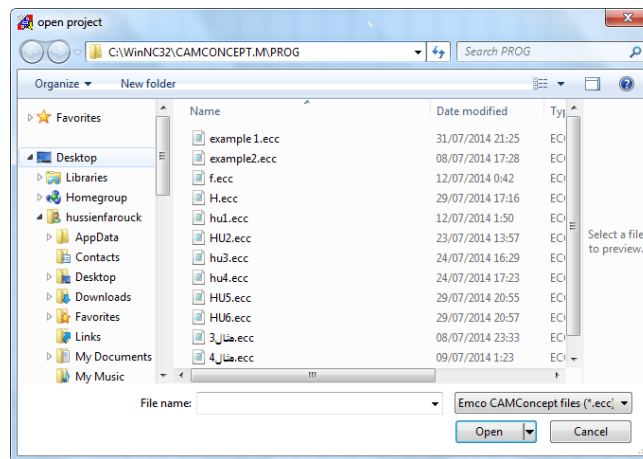

نافذة الملفات لاختيار الملف المراد فتحه

إذا كان هناك ملف مفتوح يظهر على الشاشة ففي هذه الحالة يخيرك برنامج CAMConcept إما أن يتم حفظه أو يتم حذفه وذلك بعد استعلام السلامة لتأكيد اختيارك.



الأمر **Save**

كل الملفات التي تم حفظها من قبل والتي تم فتحها بواسطة الرمز **open** إذا قمت بتعديل الرسم فستحفظ أوتوماتيكيا تحت نفس الاسم وفي نفس المجلد الذي فتحت منه بمجرد الضغط على الرمز **save** لو كان الملف جديد ولم يتم حفظه بعد فان نافذة الملفات ستفتح أوتوماتيكيا لحفظ الملف بامتداد الرسم. **ecc** ومسار المجلد الافتراضي الذي سيحفظ فيه الملفات **C:\WinNC32\CAMCONCEPT.M\PROG**

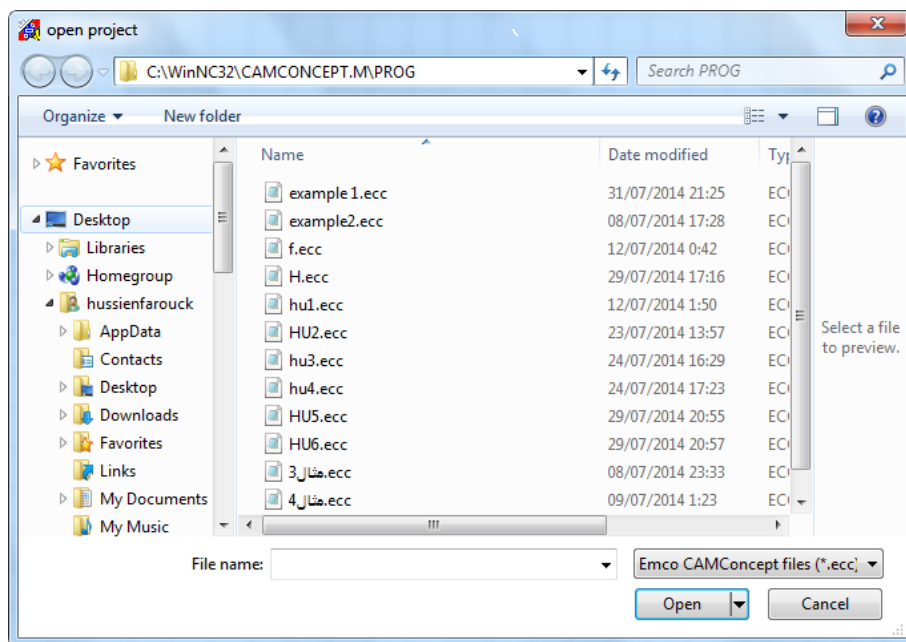

نافذة الملفات لحفظ الملفات الجديدة

الأمر **Save as**

بواسطة هذا الأمر يمكن حفظ الملف المفتوح تحت اسم جديد، بالنقر على الرمز تفتح نافذة الملفات لحفظ الملف بالاسم الذي تريد

الأمر **DXF import**

DXF هو امتداد الملفات التي تم إعدادها بواسطة برنامج الأوتوكاد وهذا الامتداد مهم حيث أن كل ماكينات cnc التي تعمل في مستوى واحد فقط مثل ماكينات القطع بالسلك وماكينات البنش تستخدم هذا الامتداد، بمجرد النقر على هذا الرمز تفتح نافذة الملفات وتظهر فيها الملفات التي امتدادها DXF فقط لاختيار الملف المراد فتحه حيث يفتح مباشرة دون تحويل امتداده إلى امتداد برنامج CAMConcept وهو .ecc. ليتم تعديله وحفظ التعديلات بنفس الامتداد.

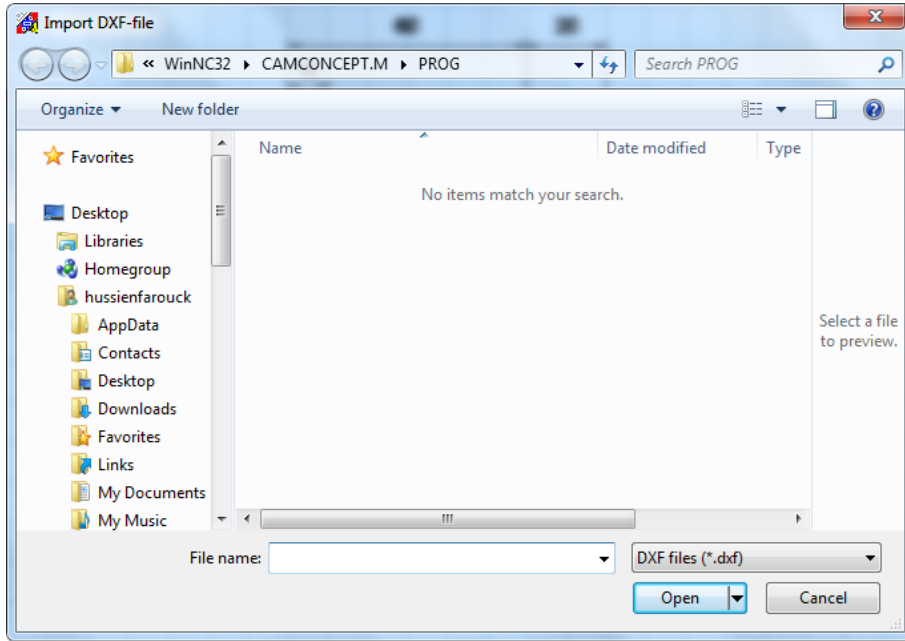

نافذة الملفات تظهر الملفات التي امتدادها DXF فقط

الأمر DXF export

هذا الرمز يتيح لك تحويل الرسم الذي تم إنشاؤه بواسطة برنامج CAMConcept في نمط CAD إلى ملف

بامتداد DXF

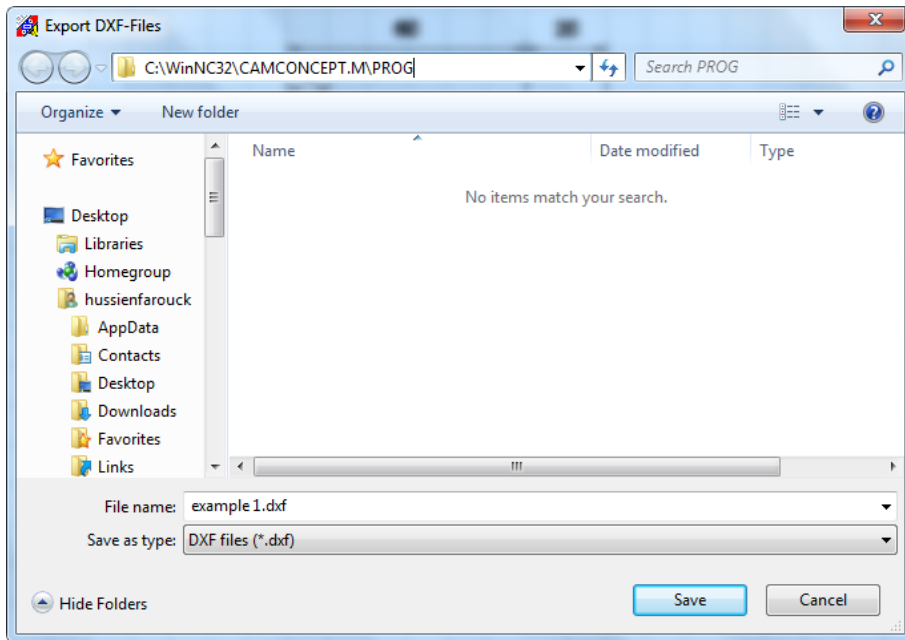

نافذة الملفات تفتح لحفظ الملف وتظهر الملفات التي امتدادها DXF فقط

الأمر NC export

هذا الأمر يستخدم لإخراج ملفات التشغيل NC program

عند النقر عليه تظهر نافذة لاختيار الصيغة التي تريد إخراج الملف عليها مثل DIN – ISO – EASY CYCLE أو حسب إمكانيات البرنامج (POST PROCESSOR) ولتحديد اسم الملف ولإختيار برنامج التحرير الذي تريد أن يفتح الملف من خلاله (notepad – word) كما تتيح لك النافذة من خلال النقر على مربع اختيار في أسفل النافذة أن يفتح ملف البرمجة على المحرر الذي تم اختياره بمجرد إخراج الملف.



نافذة إخراج ملفات البرمجة

الأمر Save image

يستخدم هذا الأمر لالتقاط صورة لمحتويات نافذة الرسم وحفظها، بمجرد النقر على الرمز تفتح نافذة الملفات ويظهر فيها ملفات الصور التي تم حفظها من قبل ولحفظ الملف عليك كتابة اسمه كما يجب عليك اختيار الامتداد الذي ترغب أن تحفظ الصورة بصيغته (bmp, *.jpg or *.png) أو الحفظ بالاسم والامتداد الافتراضيين.

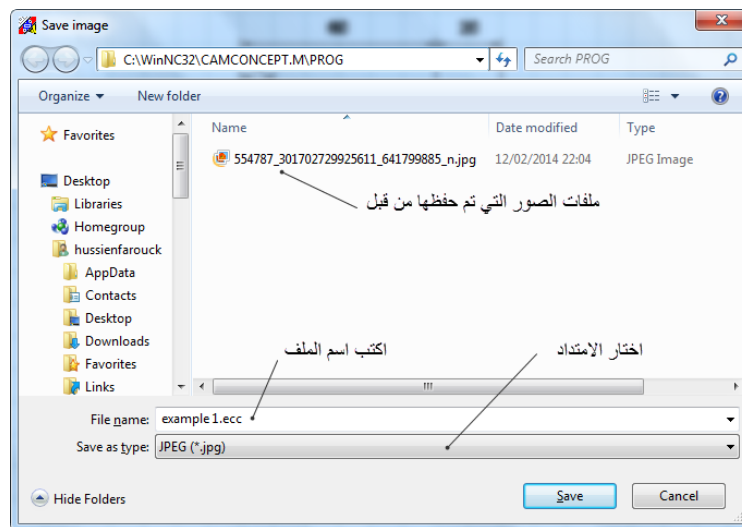

نافذة الملفات تفتح لحفظ الملف (تظهر ملفات الصور فقط التي تم حفظها من قبل)

الأمر EXIT

بالنقر على هذا الرمز تظهر مربع حوار استقهامي يسمى استعلام السلامة safety query للاستقهام عن حفظ الملف أو لا حفظ بعد الاختيار يقفل البرنامج كما يمكن بطريقة أخرى الخروج من البرنامج بالضغط المتزامن على ALT+F4.

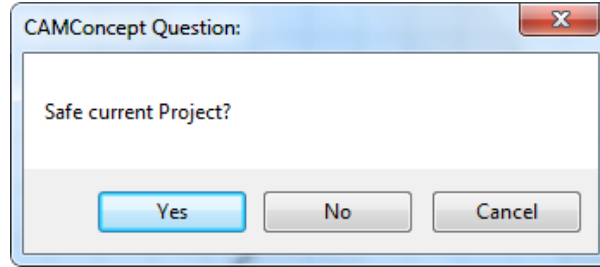

مربع حوار يظهر بمجرد النقر على رمز EXIT

الملفات التي تم فتحها مؤخراً (Recently opened files)

في أسفل قائمة FILE المنسدلة تستطيع أن ترى قائمة بالملفات الأكثر فتح بواسطة CAMConcept مؤخراً وتستطيع أن تنقر على أي منهم ليتم فتحه مباشرة.

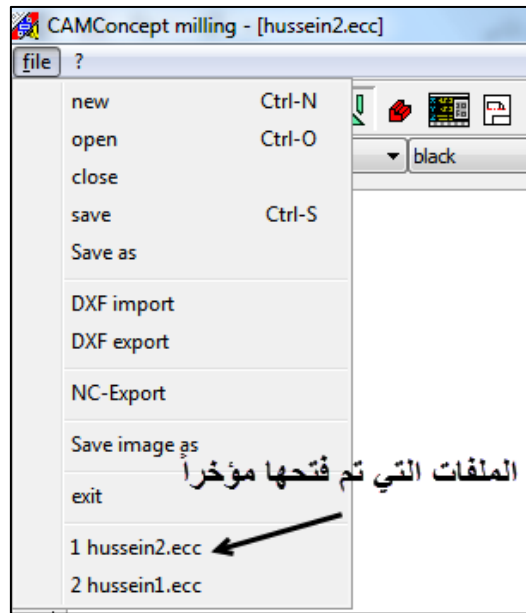

قائمة "?"

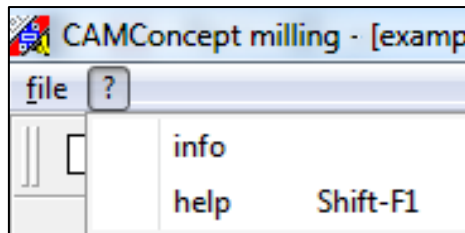

الأمر Information

بالنقر على الرمز Info تظهر نافذة معلومات عن البرنامج CAMConcept موضح فيها رقم الإصدار وقيم وأرقام ربما تتغير من حاسب إلى آخر تتعلق بمواصفات وخصائص البرنامج والماكينة المختارة.

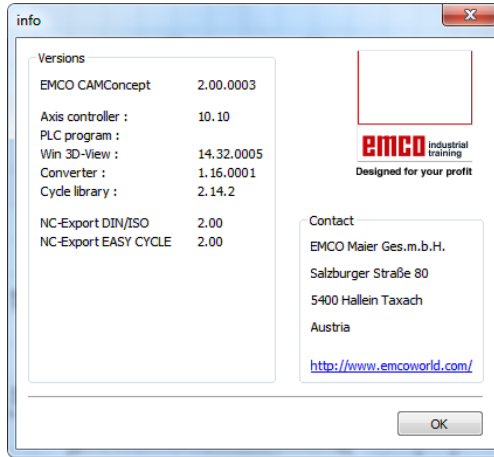

نافذة معلومات البرنامج

الأمر Help

بالنقر على الرمز Help تفتح نافذة مساعد البرنامج CAMConcept والموضحة بالشكل حيث تستطيع باستخدام مفاتيح أسهم لوحة المفاتيح أن تمرر صفحات نافذة المساعد أو بواسطة النقر على الأسهم الزرقاء كما تستطيع استخدام الجزء الأيسر من نافذة المساعد للبحث عن كلمة البحث الرئيسية في محتويات المساعد أيضا من الممكن أن تستخدم شريط المساعد Search tab لإيجاد كلمة البحث الرئيسية keyword وذلك بكتابتها داخل مربع النص ثم النقر على "Search".

من الممكن فتح نافذة مساعد البرنامج CAMConcept بالضغط المتزامن على Shift + F1 من لوحة المفاتيح.

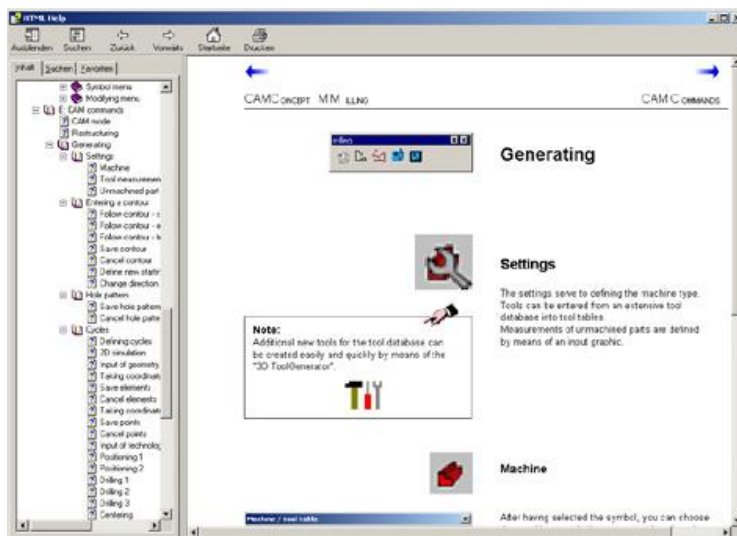

نافذة مساعد البرنامج CAMConcept (Help)

أوامر التصميم

CAD Commands



نمط الرسم CAD mode

ينشط نمط الرسم CAD بالضغط على زر الرمز ويبقى نشط حتى يلغى اختياره باختيار نمط التصنيع CAM أو التشغيل NC أو الجدولة OS. عند تشغيل برنامج CAMConcept فان نمط الرسم CAD هو النمط الافتراضي الذي يفتح عليه البرنامج أوتوماتيكيا.



إعادة رسم Redraw

إذا قمت بالنقر على زر F5 من لوحة المفاتيح فان الرسم الموجود بالنافذة يعاد رسمه (يستعاد REFRESH) ذلك لأنه أحيانا عند استخدام أوامر الإلغاء أو التغيير (لتعديل جزء من الرسم) يظل جزء من الخطوط التي تم إلغاؤها ظاهرة على الشاشة في هذه الحالة يجب استخدام وظيفة Redraw أو أي امر من أوامر الزووم للتخلص من تلك الخطوط وانعاش الرسم من جديد.

قائمة نظم الإحداثيات Coordinate menu



نظام الإحداثيات الكارتيزية Cartesian coordinate system



نظام الإحداثيات القطبية polar coordinate system

عندما تكون أبعاد الرسم التنفيذي للمشغولة بنظام الإحداثيات الكارتيزي فان برنامج التشغيل part program يجب أن يبرمج بالإحداثيات الكارتيزية، وعندما تكون المشغولة بها دوائر وأقواس وزوايا فمن الأفضل والأسهل تحديد الأبعاد بنظام الإحداثيات القطبية.

الإحداثيات القطبية لها خط مرجعي (محور) يقع في منتصف دائرة CC، مركز الدائرة هو قطب (0,0) الإحداثيات.

أي موضع يقع في مستوى نستطيع أن نحدده بوضوح بمعلومية:

١. نصف القطر القطبي PR.

هو المسافة من مركز الدائرة CC إلى ذلك الموضع.

٢. الزاوية القطبية PA.

مقدار الزاوية المحصورة بين الخط المرجعي والخط الواصل بين مركز الدائرة CC إلى ذلك الموضع.

- التموضع الكارتيزي النسبي Incremental Cartesian position 

تحدد إحداثيات الموضع نسبة إلى آخر موضع يسبقه.



التموضع القطبي المطلق والنسبي Absolute and Incremental polar coordinates

- التموضع القطبي المطلق Absolute polar coordinates 

تحدد إحداثيات الموضع دائماً نسبة إلى القطب والمحور القطبي

- التموضع القطبي النسبي Incremental polar coordinates 

تحدد إحداثيات الموضع نسبة إلى آخر موضع يسبقه، المحور القطبي دائماً هو المحور الأفقي (+X axis).

لاحظ أن الزاوية IPA منسوبة إلى الزاوية القطبية السابقة لها كذلك نصف القطر القطبي IPR هو المسافة بين القطب CC إلى الموضع مطروح منه نصف القطر PR للموضع السابق.

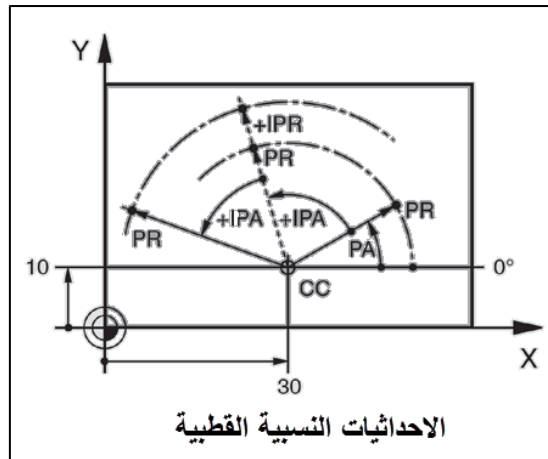

إدراج نقطة Insert point

بعد اختيار هذا الأمر بالنقر عليه بالماوس فان الموضع الحالي للمؤشر cursor سوف يدرج داخل اطار الإدخال input box.

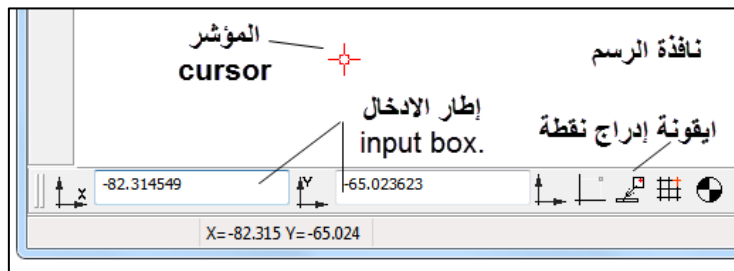



شبكة الصيد والتقاط النقاط Catch grid and snap points

هذا الأمر يستخدم لإنشاء شبكة داخل نافذة الرسم تبدأ من النقطة المرجعية، بالنقر على هذا الأمر يظهر مربع حوار كالموضح بالشكل لإدخال المسافات الأفقية Distance X والرأسية Distance Y بين خطوط الشبكة الشبكة التي تم تحديدها بالفعل بالإضافة إلى ذلك يمكن إزاحتها رأسيًا Offset Y و/أو أفقياً Offset X كذلك الشبكة يمكن أن تظهر كخطوط lined أو تظهر كنقط dotted أو تكون موجودة ويلغى تنشيطها off.

نصف قطر الالتقاط Catch radius

نصف قطر الالتقاط هو المساحة حول المؤشر cursor التي يبحث فيها البرنامج CamConcept عن النقاط، يتم كتابة تلك القيمة في إطار الإدخال

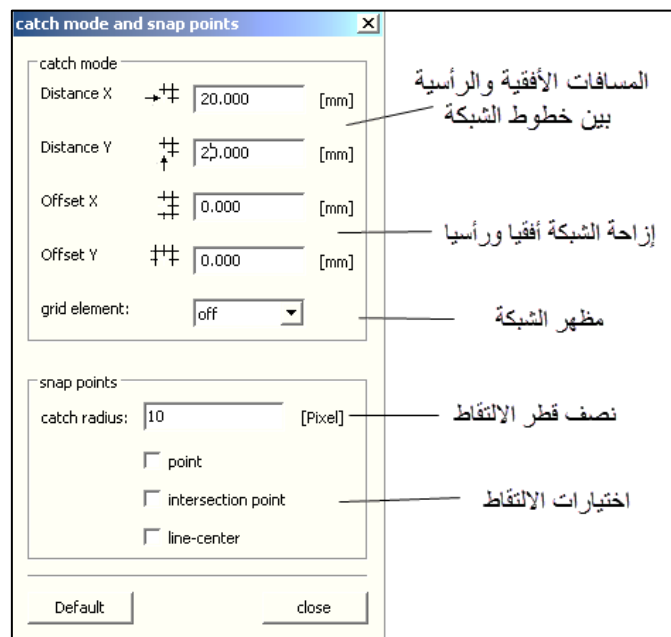

ضبط نقطة الصفر Set zero point

الوضع الافتراضي لنقطة صفر الرسم CAD أوتوماتيكياً تقع في منتصف نافذة الرسم، هذا الأمر يمكننا من إزاحة نقطة الصفر مؤقتاً وبالتالي نظام الإحداثيات من موضعه الحالي إلى موضع مؤقت. بعد اختيار الأمر بالنقر عليه استخدم زر الماوس الأيسر لوضع نقطة الصفر الجديدة عند الموضع المطلوب.



إلغاء نقطة الصفر Cancel zero point

عند اختيار هذا الأمر فان نقطة الصفر الذي تم وضعها مؤقتاً سوف تلغى ويعود الصفر إلى مكانه الأصلي.



المسطرة Ruler

تستخدم خدمة المسطرة لقياس البيانات الهندسية في نمط الرسم CAD، بعد النقر على رمز المسطرة تظهر لك

شاشة كالموضحة وباستخدام زر الماوس الأيسر اختار بنافذة الرسم نقطة البداية ونقطة النهاية للطول المراد قياسه.

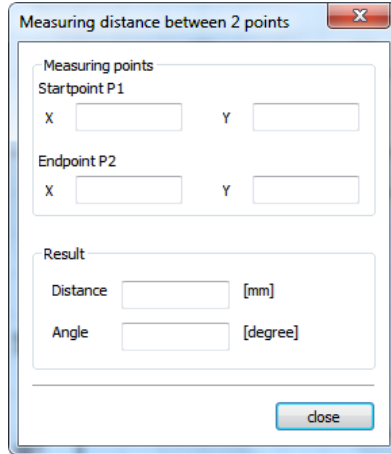

نافذة المسطرة لقياس المسافة بين نقطتين

إنشاء العناصر Creating elements

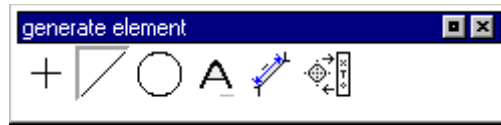

قائمة النقطة Point menu

بعد النقر على الرمز اختار موضع النقطة بأحد الطرق التالية:

1. أحضر موضع المؤشر إلى المكان المطلوب ثم انقر بزر الماوس الأيسر عليه.
2. بواسطة تنشيط شبكة الصيد والتقاط النقاط وإلتقط الموضع المطلوب بالنقر بالماوس.
3. إدخال إحداثيات النقطة في إطار الإدخال.

كل نقطة تعتبر عنصر منفصل وتحفظ كنقطة تصميم design point.

أشكال النقاط			
Circular دائرية	Quadratic تربيعية	Cross- صليبية	Point نقطة



قائمة الخط Line menu



رسم خط Draw line

بعد اختيار الأمر line يجب أن تدخل نقطة بداية الخط وذلك بإحدى الطرق الآتية:

1. أحضر موضع المؤشر إلى المكان المطلوب ثم انقر بزر الماوس الأيسر عليه.

٢. بواسطة تنشيط شبكة الصيد وإلتقاط النقاط وإلتقاط الموقع المطلوب بالنقر بالماوس.

٣. إدخال إحداثيات النقطة في إطار الإدخال.

بعد ذلك عليك إدخال نقطة الطرف الثاني target point للخط.

نقطة البداية starting point ونقطة النهاية target point لكل خط تحفظ كنقط إنشائية. construction points. لو كان عندك رسم متعدد الخطوط المتصلة مع بعضها البعض فمن الأفضل أن تستخدم الأمر "poly line" والذي يعني شكل متعدد الخطوط.

والرسم التالي مثال على استخدام الأمر line

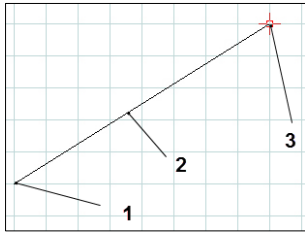

نقطة البداية	Starting point	1
الخط	Drawn line	2
نقطة النهاية	End point	3

نافذة خصائص الخط Line properties window

بالضغط على مفتاح CTRL وبالتزامن مع النقر بالزر الأيمن للماوس على الخط (CTRL + right-hand mouse button) تظهر نافذة خصائص الخط والتي من خلالها تستطيع أن تغير خصائص الخط المرسوم.

شريط Geometry

من خلاله تستطيع أن تغير موضع نقطة بداية الخط ونقطة النهاية بإدخال الإحداثيات وطول الخط سيعاد حسابه عند النقر على زر Accept في نفس النافذة.

أو تغير خصائص الخط بالنقر على دائرة الأمر Distance والتي تسمح بتغيير طول الخط عن طريق إدخال طوله داخل إطار الإدخال، نقطة البداية تظل كما هي ونقطة النهاية هي التي تزاح بالقيمة المطلوبة وبدون تغيير اتجاه الخط، إحداثيات الخط يعاد حسابها بمجرد الضغط على زر Accept.

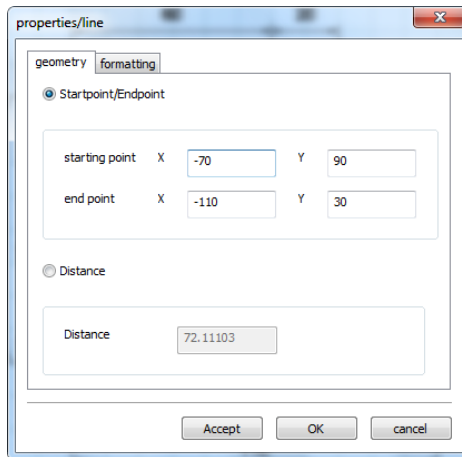

نافذة خصائص الخط (شريط Geometry)

شريط Formatting

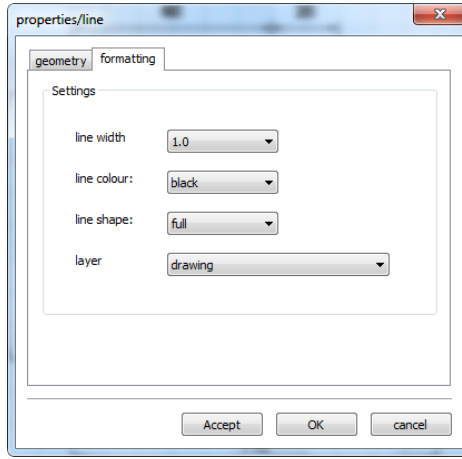

نافذة خصائص الخط (شريط Geometry)

من خلاله تستطيع أن تعدل خصائص الخط التالية:

عرض الخط	Line width
لون الخط	Line colour
شكل الخط	Line shape
الطبقة التي ينتمي إليها الخط	Layer



شكل متعدد الخطوط Poly line

بعد اختيار الأمر Poly line يجب أن تدخل نقطة البداية ثم نقطة نهاية الخط الأول first target point وبذلك تكون رسمت أول خط من المضلع polygon، الآن ينتظر الأمر Poly line إدخال نقطة نهاية الخط الثاني وهكذا. كل نقطة تم إدخالها من نقاط المضلع تحفظ كنقطة تصميم design point الأمر Poly line شأنه شأن أوامر قائمة الخطوط يظل نشط self-holding ولا يلغى إلا بتنشيط امر آخر أو بالنقر بواسطة زر الماوس الأيمن داخل نافذة الرسم. والرسم التالي مثال على استخدام الأمر Poly line

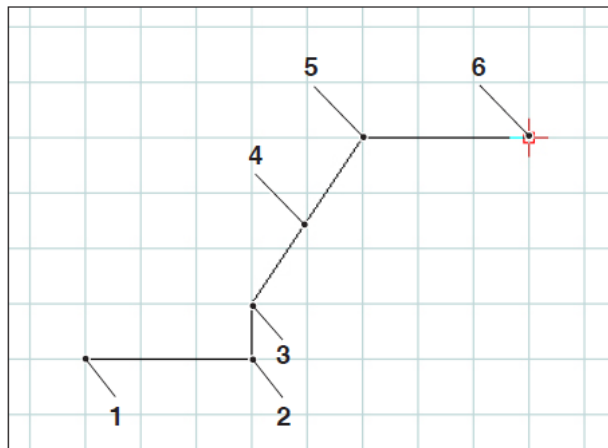

حيث:

الوصف		البند
نقطة البداية	Starting point	1
النقطة الأولى	Point 1	2
النقطة الثانية	Point 2	3
المضلع	Polyline	4
النقطة الثالثة	Point 3	5
النقطة الرابعة	Point 4	6



المستطيل Rectangle

بعد اختيار الأمر Rectangle يجب أن تدخل نقطة البداية وهي ركن من أركان المستطيل ثم ادخل نقطة النهاية وهي ركن المستطيل المقابل لنقطة البداية لتجد أن المستطيل قد رسم على الفور. لاحظ أن الأمر مازال نشط و ينتظر إدخال نقطة البداية للمستطيل الثاني وهكذا لا يلغى الأمر إلا بتنشيط امر آخر أو بالضغط على زر الماوس الأيمن. كل نقطة تم إدخالها من نقاط المستطيل تحفظ كنقطة تصميم design point. والرسم التالي مثال على استخدام الأمر Rectangle.

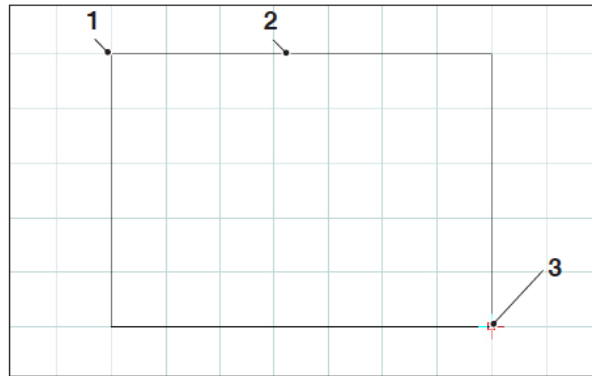

حيث:

الوصف		البند
نقطة البداية	Starting point	1
المستطيل	Rectangle	2
نقطة النهاية	End point	3

مستطيل تم استدارته ١  بمعلومية نقطة البداية / الزاوية / الطول / العرض

Rotated rectangle 1 (starting point/angle/length/width)

بعد إدخال إحداثيات نقطة البداية، يجب إدخال زاوية ميل المستطيل على المحور الأفقي ثم إدخال طول وعرض المستطيل. كل النقاط التي تم إدخالها ستحفظ كنقطة تصميم point design.

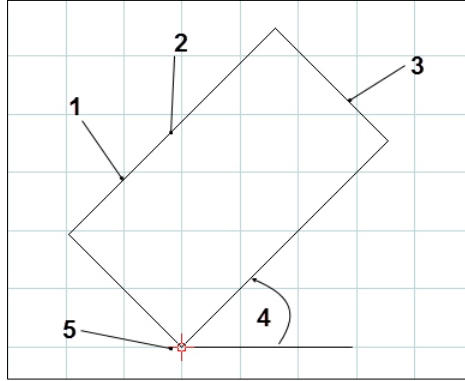

الوصف		البند
الطول	Length	1
المستطيل	Rotated rectangle 1	2
العرض	Width	3
زاوية الميل	Angle	4
نقطة البداية	Starting point	5

مثال: يراد رسم مستطيل طوله ١٠٠مم وعرضه ٥٠مم ويميل على المستوى الأفقي بزاوية مقدارها ٣٠°

الوصف	البند
	1
	2
	3
	4

بعد الضغط على زر ENTER يظهر المستطيل في نافذة الرسم.

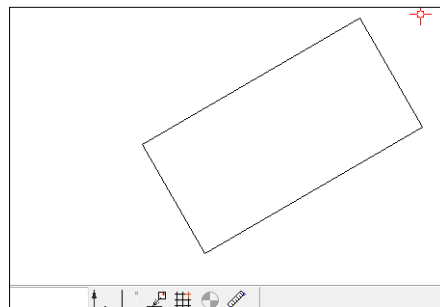



مستطيل تم استدارته ٢ بمعلومية المركز / الزاوية / الطول / العرض

Rotated rectangle 2 (centre/angle/length/width)

بعد إدخال إحداثيات مركز المستطيل، يجب إدخال زاوية ميل المستطيل على المحور الأفقي ثم ادخل طول وعرض المستطيل.

كل النقاط التي تم إدخالها ستحفظ كنقطة تصميم point design.

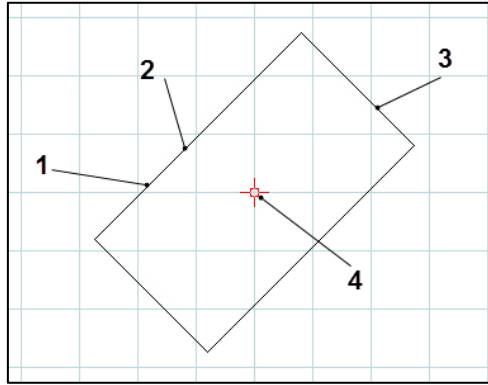

حيث:

الوصف		البند
الطول	Length	1
المستطيل	Rotated rectangle 2	2
العرض	Width	3
مركز المستطيل	Centre	4

يجب أن تعلم أن البرنامج يتعامل مع الأوامر (١ ، ٢) كمستطيل رسم على المستوى الأفقي ثم بعد ذلك يدور بزاوية الاستدارة إما حول نقطة البداية كما في الحالة ١ أو حول مركزه كما في الحالة ٢.



التوازي بدلالة نقطة

Parallel with point indication

بعد اختيار الرمز اختار الخط الذي تريد أن تنسخه بموازاته، لاحظ تغير لون الخط المختار، بعد ذلك عليك تحديد النقطة التي ستزاح نسخة الخط المتوازية بدالاتها ولاحظ أن الخط بنفس طوله ونفس زاوية ميله يزاح بمقدار طول العمود الساقط من النقطة على الخط أو امتداده ومعنى هذا انه ليس بالضرورة أن تقع النقطة على الخط المزاح.

كلا نقطتي طرفي الخط المزاح تحفظ كنقاط تصميم.

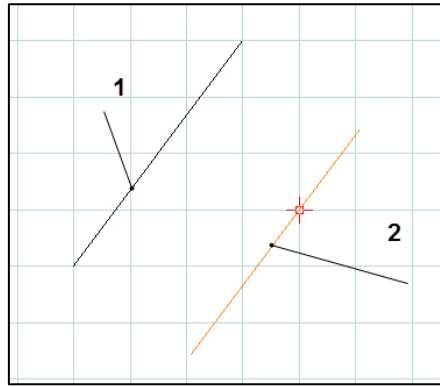

حيث:

البند	الوصف	
1	Existing line	الخط الأساسي
2	Parallel line through point	النسخة المزاخة بالتوازي للخط



التوازي بمسافة

Parallel with distance

بعد اختيار الرمز اختار الخط الذي تريد أن تنسخه بموازاته، لاحظ تغيير لون الخط المختار، بعد ذلك عليك إدخال قيمة المسافة العمودية بين الخط الأساسي والنسخة الموازية المزاخة وذلك داخل إطار الإدخال، وهذه القيمة إما أن تكون بإشارة (+) أو تكون بإشارة (-) وذلك لان هناك احتمالان أما أن يكون الخط المزاخ أعلى الخط الأصلي وفي هذه الحالة تكون الإشارة المستخدمة (+) أو يكون الخط المزاخ أسفل الخط الأصلي وفي هذه الحالة تكون الإشارة المستخدمة (-).

كلا نقطتي طرفي الخط المزاخ تحفظ كنقاط تصميم.

البند	الوصف	
1	Parallel line 1	الخط الموازي للإشارة +
2	Existing line (selected)	الخط الأصلي المختار
3	Parallel line 2	الخط الموازي للإشارة -

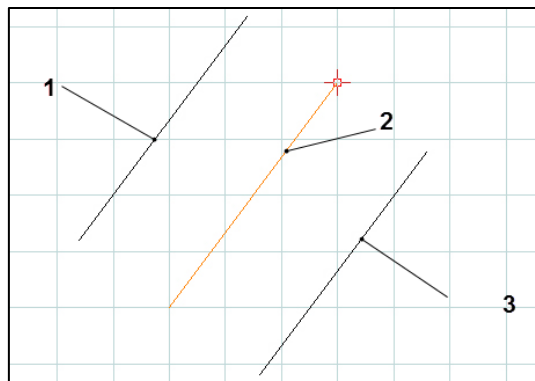

Perpendicular التعامد

بعد اختيار الرمز اختار الخط الذي تريد أن تتشأ عليه عموداً، لاحظ تغير لون الخط المختار، بعد ذلك عليك إدخال إحداثيات النقطة التي سيسقط منها العمود على الخط المختار داخل إطار الإدخال ثم اضغط ENTER من لوحة المفاتيح، لاحظ أن العمود الساقط ليس بالضرورة أن يتقاطع مع الخط الأصلي بل من الممكن أن يتقاطع مع امتداده، كلا نقطتي طرفي العمود تحفظ كنقاط تصميم.

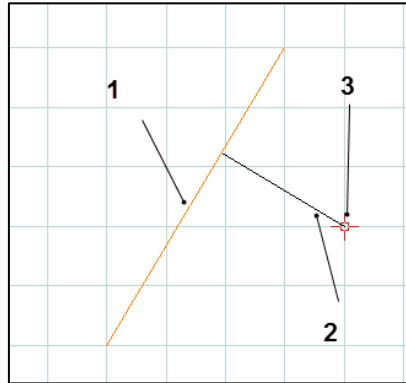

حيث:

الوصف	البند	
الخط الأصلي المختار	Existing line (selected)	1
العمود الساقط	Perpendicular	2
النقطة التي سقط منها العمود	POINT	3

شطف الأركان بدلالة طول الشطف Chamfer (length)

- انقر بالماوس على أيقونة الشطف.
- اختار خطي الركن الذي تريد أن يحدث عنده الشطف ولاحظ تغير لونهما.
- في إطار الإدخال ادخل طول الشطف ثم اضغط ENTER لعمل الشطف.
- النقطتان الناشئتان بعمل الشطف يحفظا كنقاط تصميم بينما تحذف نقطة تقاطع خطي الركن.
- ليس بالضرورة أن تكون الزاوية المحصورة بين خطي الركن ٩٠°.
- الجزأين المقطوعين من خطي الركن متساويين.

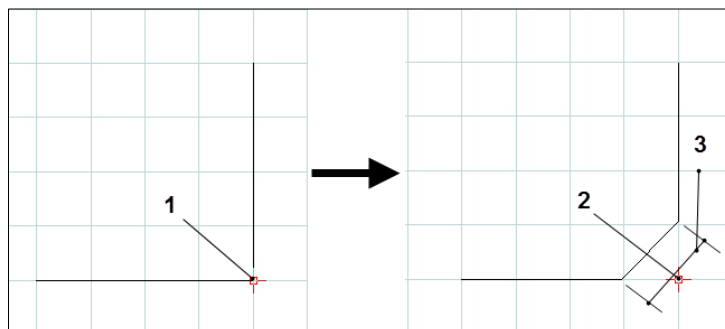

حيث:

البند	الوصف
1	نقطة الركن Corner point
2	نقطة ركن الشطف Chamfered corner point
3	طول الشطف Length of the chamfer

شطف الأركان بدلالة الطول المقطوع من خطي الركن  Chamfer (distance/distance)

- أنقر بالماوس على أيقونة الشطف.
- اختار خطي الركن الذي تريد أن يحدث عنده الشطف ولاحظ تغيير لونهما.
- في إطار الإدخال ادخل طول الجزء المقطوع من خطي الركن ثم اضغط ENTER لعمل الشطف.
- النقطتان الناشئتان بعمل الشطف يحفظا كنقاط تصميم بينما تحذف نقطة تقاطع خطي الركن.
- ليس بالضرورة أن تكون الزاوية المحصورة بين خطي الركن ٩٠°.
- مقدار الطول المقطوع من خطي الركن متساوي.

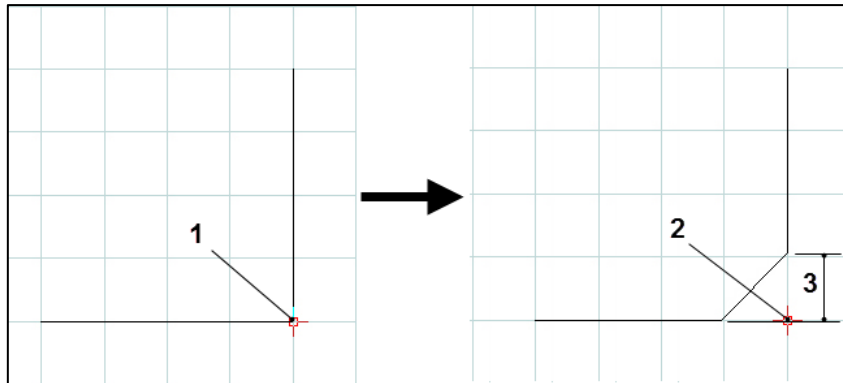

حيث:

البند	الوصف
1	نقطة الركن Corner point
2	نقطة ركن الشطف Chamfered corner point
3	طول الشطف في اتجاه المحاور Length of the chamfer in the direction of the axis

مماس بدلالة نقطة ودائرة  Tangent (point/circle)

- أنقر بالماوس على أيقونة المماس.
- اختار الدائرة.
- بالزر الأيسر للماوس حدد النقطة التي منها ينطلق المماس ولاحظ تغيير لون العنصرين (الدائرة والنقطة).

- الآن هناك احتمالان للمماس لا ثالث لهما يظهران على نافذة الرسم أحدهما خط مصمت وهو الافتراضي للبرنامج والآخر منقط، لاختيار أحدهما عليك أن تنقر عليه بزر الماوس الأيسر.
- نقطتي طرفا المماس يحفظا كنقاط تصميم.

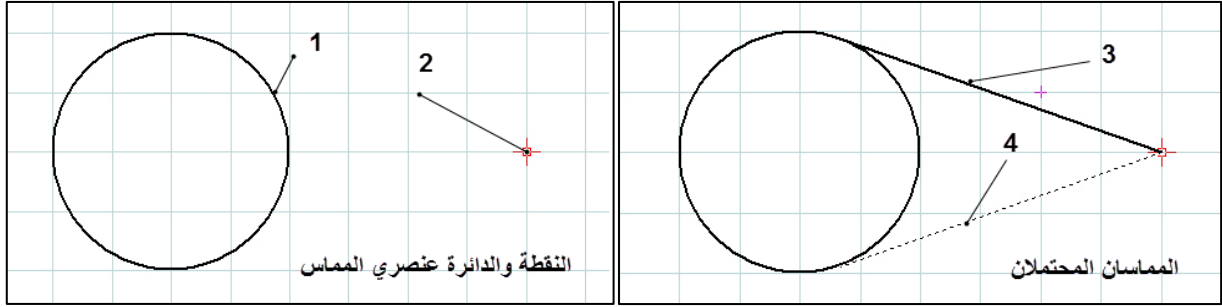

حيث:

الوصف		البند
الدائرة	Circle element	1
النقطة	Point	2
المماس الافتراضي	Selected tangent	3
المماس المحتمل	Possible tangent	4

مماس لدائرتان Tangent (circle/circle)

- أنقر بالماوس على أيقونة المماس.
- اختار بالزر الأيسر للماوس الدائرتان اللتان سيمسهما المماس ولاحظ تغير لونهما.
- الآن هناك أربعة احتمالات للمماس يظهران على نافذة الرسم أحدهم خط مصمت وهو الافتراضي للبرنامج والباقي خطوط منقطه لاختيار أي منهم عليك أن تنقر بزر الماوس الأيسر عليه.
- نقطتي طرفا المماس يحفظا كنقاط تصميم.
- تذكر أن للخروج من أي أمر انقر بزر الماوس الأيمن في نافذة الرسم.

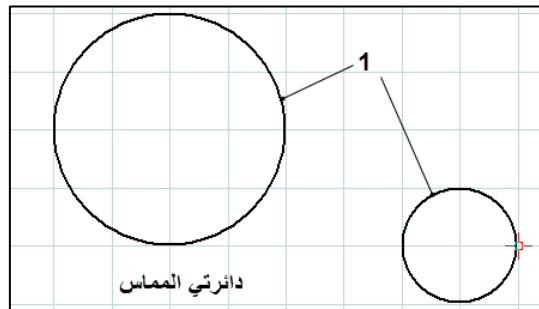

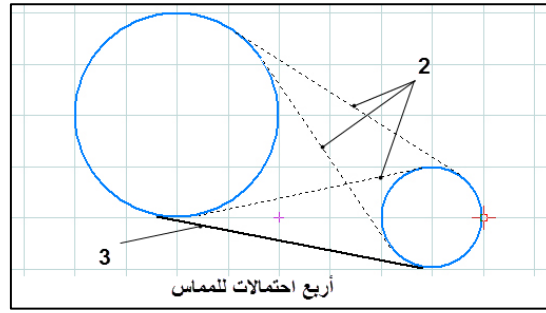

حيث:

الوصف	البند	
الدائرتان المختارتان	Circle elements	1
المماسات المحتملين	Possible tangents	2
المماس الافتراضي	Selected tangent	3



قائمة دائرة



دائرة بمعلومية المركز ونصف القطر

Circle with circle center and radius

- انقر بالماوس على الأيقونة.
- ادخل إحداثي المركز في إطار الإدخال أو انقر بالزر الأيسر للماوس في نافذة الرسم لتحديد مكان المركز أو إلتقط نقطة المركز من الرسم.
- ادخل مقدار نصف القطر في إطار الإدخال ثم ENTER.
- مركز الدائرة ونقطة على محيط الدائرة تحفظ كنقط تصميم.

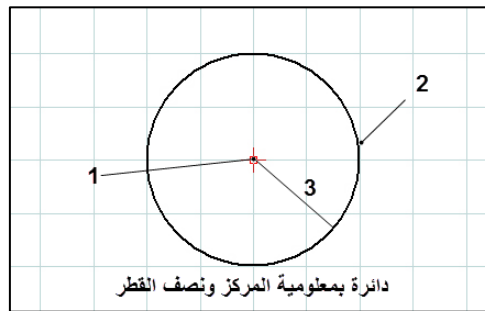

حيث:

الوصف	البند	
مركز الدائرة	Centre of the circle	1
نقطة على محيط الدائرة	Point on the circumference of the circle	2
نصف القطر	Radius	3

نافذة خصائص الدائرة Circle properties window

بتزامن النقر بالزر الأيمن للماوس على الدائرة والضغط على مفتاح CTRL بلوحة المفاتيح تستطيع أن تستدعي خصائص الدائرة.

بالنقر على شريط **Geometry** بنافذة الخصائص تظهر لك خلايا إدخال تستطيع من خلالها.

- تغيير إحداثيات موضع مركز الدائرة.

- تغيير قيمة نصف القطر.

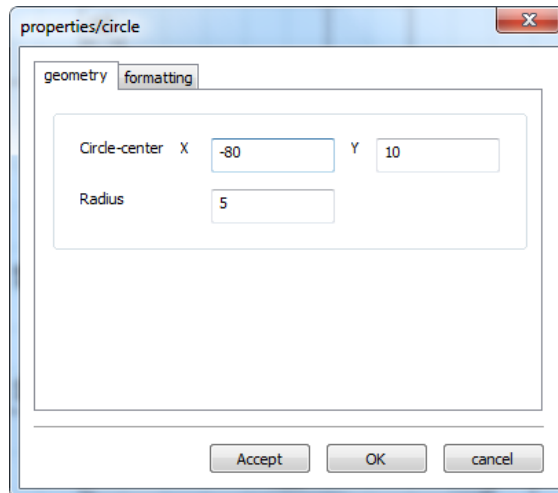

بالنقر على شريط **Formatting** بنافذة الخصائص تظهر لك خلايا إدخال تستطيع من خلالها تغيير خصائص الدائرة التالية:

- عرض الخط.

- لون الخط.

- شكل الخط.

- نوع الطبقة التي تنتمي إليها الدائرة.

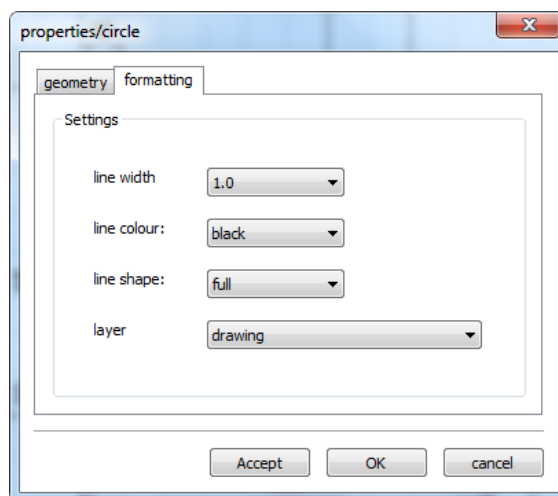



دائرة بمعلومية المركز ونقطة على محيط الدائرة

Circle with centre and point on the circumference

- أنقر بالماوس على الأيقونة.
 - ادخل إحداثي المركز في إطار الإدخال أو انقر بالزر الأيسر للماوس في نافذة الرسم لتحديد مكان المركز أو إلتقط نقطة المركز من الرسم.
 - ادخل إحداثي النقطة التي تقع على محيط الدائرة في إطار الإدخال أو انقر بالزر الأيسر للماوس في نافذة الرسم لتحديد مكانها أو إلتقطها من الرسم.
- مركز الدائرة والنقطة على محيط الدائرة تحفظا كنقط إنشائية construction points.

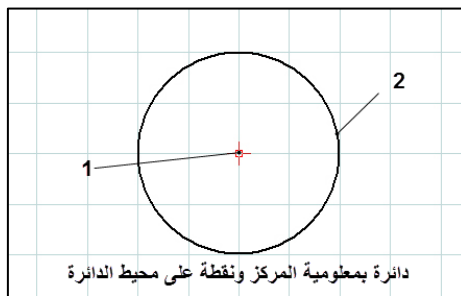

الوصف	البند	
مركز الدائرة	Centre of the circle	1
النقطة الواقعة على محيط الدائرة	Point on the circumference of the circle	2



دوائر متحدة المركز Concentric circles

1. أنقر بالماوس على الأيقونة.
 2. ادخل إحداثي المركز في إطار الإدخال أو انقر بالزر الأيسر للماوس في نافذة الرسم لتحديد مكان المركز أو إلتقط نقطة المركز من الرسم.
 3. ادخل إحداثي نقطة تقع على محيط الدائرة في إطار الإدخال أو انقر بالزر الأيسر للماوس في نافذة الرسم لتحديد مكانها أو إلتقطها من نافذة الرسم، بهذا تكون قد رسمت الدائرة الأولى.
 4. لرسم دائرة أخرى تتحد في المركز كرر الخطوة رقم 3.
- مركز الدائرة والنقط التي تقع على محيط الدوائر يحفظوا كنقط تصميم design points.

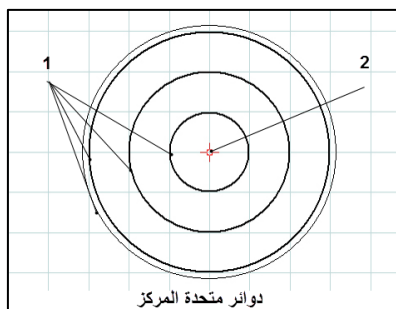

حيث:

البند	الوصف
1	Points on the circumference of the circles
2	Centre of the circle



قوس بمعلومية نقطتي البداية والنهاية ونقطة على محيطه

Circular arc with starting point, target point and circle point.

1. انقر بالماوس على الأيقونة.
2. ادخل إحداثي نقطة بداية القوس في إطار الإدخال أو انقر بالزر الأيسر للماوس في نافذة الرسم لتحديد مكانها أو إلتقطها من الرسم.
3. ادخل إحداثي نقطة نهاية القوس في إطار الإدخال أو انقر بالزر الأيسر للماوس في نافذة الرسم لتحديد مكانها أو إلتقطها من الرسم.
4. ادخل إحداثي نقطة تقع على محيط القوس في إطار الإدخال أو انقر بالزر الأيسر للماوس في نافذة الرسم لتحديد مكانها أو إلتقطها من الرسم المرسوم.

نقطتي البداية والنهاية والنقطة على محيط القوس يحفظوا كنقط تصميم design points.

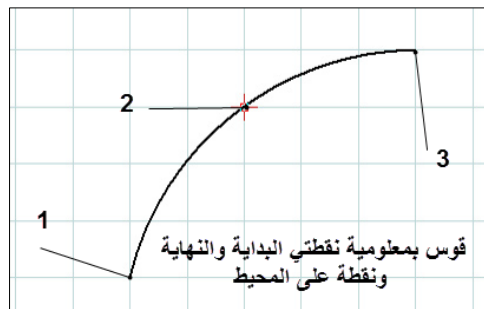

حيث:

البند	الوصف
1	Starting point
2	Point on the circumference of the circle
3	End point



قوس بمعلومية نقطتي البداية والنهاية ونصف القطر

Circular arc with starting point, target point and radius

1. انقر بالماوس على الأيقونة.
2. حدد كما تعلمت نقطة بداية القوس.
3. حدد نقطة نهاية القوس.

٤. ادخل قيمة نصف القطر في مربع الإدخال ثم ENTER.

٥. الآن عندك دائرتان محتملتان ولكل واحدة قوس صغير محتمل وآخر كبير يكمله محتمل أي عندك أربعة احتمالات كلهم يحققوا المدخلات، القوس الافتراضي المختار للبرنامج مصمت والباقيين نقاط، بالزر الأيسر للماوس اختار القوس المطلوب بالنقر عليه.

نقطتي البداية والنهاية ومركز القوس يحفظوا جميعا كنقاط تصميم design points.

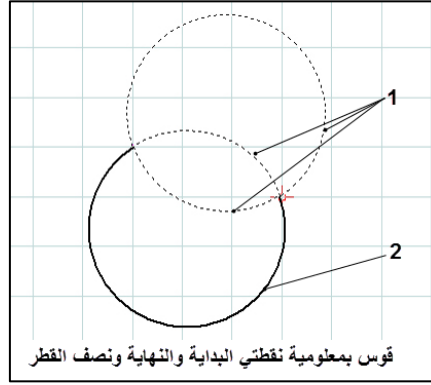

حيث:

الوصف	البند
الأقواس المحتملة	Possible arcs 1
القوس المختار	Selected arc 2



قوس بمعلومية نقطتي البداية والنهاية ونقطة المركز .

Circular arc with starting point, target point and center.

١. انقر بالماوس على الأيقونة.

٢. ادخل إحداثي نقطة بداية القوس في إطار الإدخال أو انقر بالزر الأيسر للماوس في نافذة الرسم لتحديد مكانها أو إلتقطها من الرسم.

٣. حدد نقطة نهاية القوس بنفس الطريقة.

٤. حدد نقطة مركز القوس.

٥. الآن عندك قوسين محتملين يختار البرنامج أحدهما افتراضيا ويكون الخط مصمت والآخر منقط

٦. استخدم زر الماوس الأيسر لترجيح أحد الاحتمالين.

نقط البداية والنهاية ومركز القوس يحفظوا جميعا كنقاط تصميم design points.

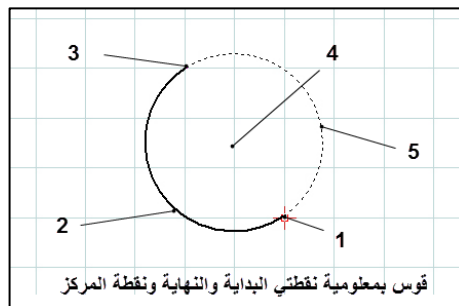

حيث:

البند	الوصف
1	Starting point
2	Selected arc
3	End point
4	Centre
	Possible arc

لف الأركان  Insert radius

1. انقر بالماوس على أيقونة لف الركن.
 2. اختار خطي الركن الذي تريد أن يلف ولاحظ تغير لونهما.
 3. في أطار الإدخال ادخل قيمة نصف قطر القوس ثم اضغط ENTER لعمل اللف.
- نقط بداية ونهاية ومركز القوس يحفظوا كنقاط تصميم بينما تحذف نقطة تقاطع خطي الركن.
 - ليس بالضرورة أن تكون الزاوية المحصورة بين خطي الركن 90° .
 - مقدار الطول المقطوع من خطي الركن متساويين.

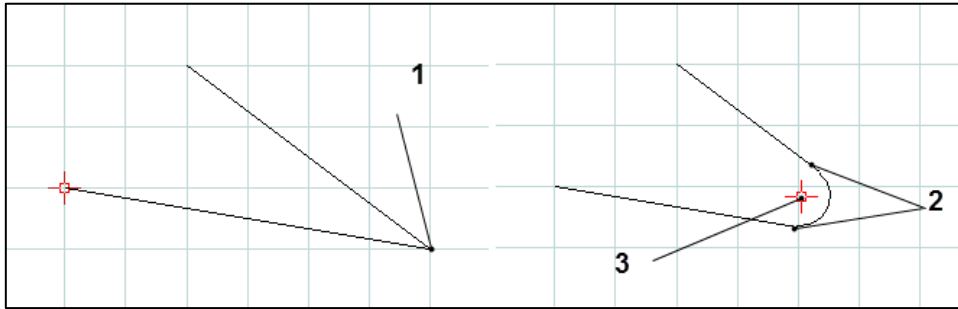

حيث:

البند	الوصف
1	Corner point to be rounded off
2	Arc end points
3	Arc centre

الفعل الدائري للعناصر  Rounded off elements

مثال لقفل دائري لخطين متقاطعين Example of line-to-line rounding

Round off أو القفل الدائري يعني توصيل دائري لطرفي عنصرين بحيث يصبح مسار نقطة على العنصرين متصل (مغلق).

1. انقر بالماوس على الأيقونة.

٢. اختيار العنصرين المطلوبين.

٣. ادخل قيمة نصف قطر القوس داخل إطار الإدخال ثم ENTER.

٤. هذه المعلومات (في هذا المثال وليس بالضرورة) تعطي أربع دوائر محتملة كل دائرة تنقسم إلى قوسين للاختيار بينهما، إما القوس الخارجي أو الداخلي أي عندك ٨ احتمالات لتختار منهم Round off واحد.

٥. باقتراب الماوس من أي من الاحتمالات يتغير من خط منقط إلى متصل.

٦. انقر على القوس المختار بزر الفأرة الأيسر.

- للخروج من الأمر انقر بالزر الأيمن للماوس داخل نافذة الرسم.

- نقطة بداية القوس ونقطة النهاية والمركز تحفظ كنقط إنشائية construction points.

- ليس بالضرورة أن يكون العنصرين متقاطعين.

- لا قفل دائري للعناصر المتوازية.

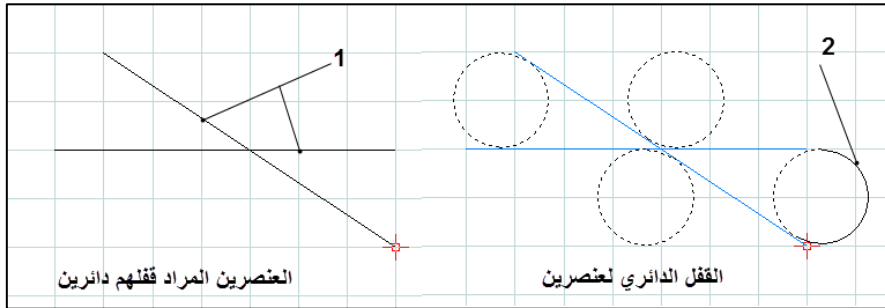

الوصف		البند
العناصر المراد إغلاقها دائرين	Elements which are to be rounded off	1
القوس المختار	Selected arc	2

مثال قفل دائري لدائرة وخط

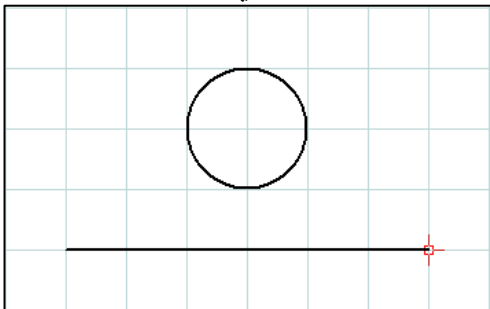

مثال قفل دائري لدائرة ودائرة

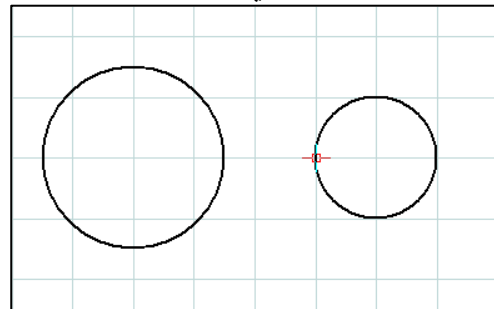

اختار العنصرين المراد قفلهما دائرين

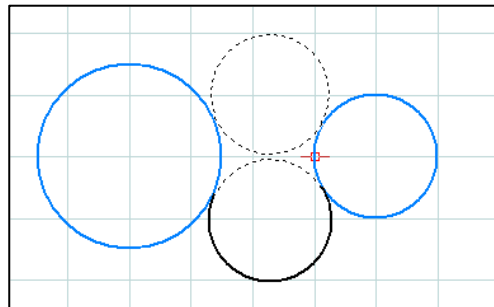
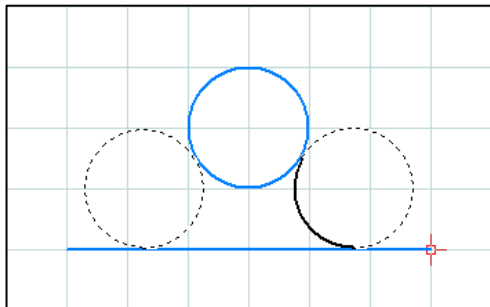

الاقواس المحتملة

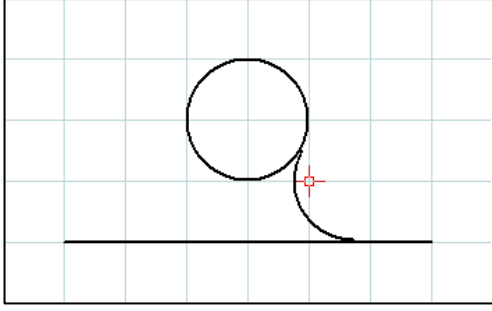

قفل دائري لدائرة مع خط

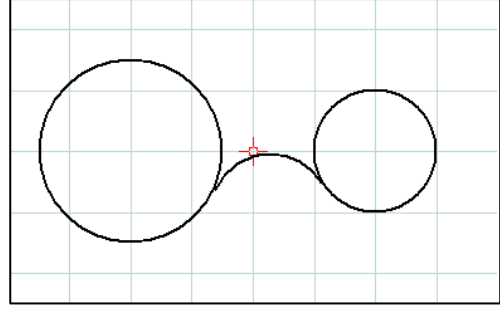

قفل دائري لدائرة مع دائرة



Text menu

قائمة النص

تشمل قائمة كتابة النصوص ثلاث أوامر هي:

مثال	الأيقونة	الأمر	
		نص عند نقطة	Text at point
		نص على خط	Text on line
		نص على قوس	Text on arc

بعد اختيار الأمر TEXT تفتح لك نافذة window كالموضحة بالشكل التالي:

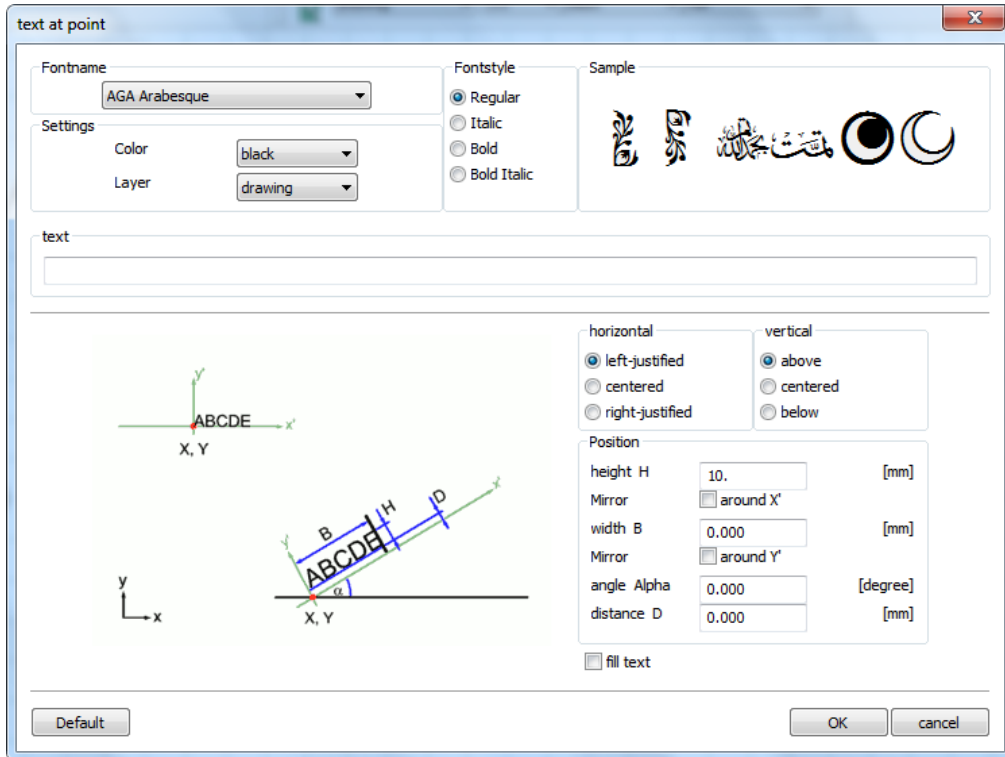

تنقسم نافذة النصوص إلى جزئيين:

الجزء الأول ويشمل الأوامر التالية:

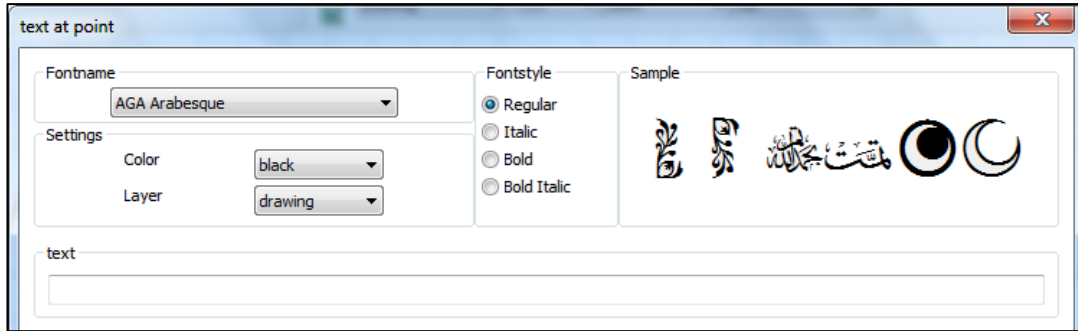

الجزء الأول من نافذة النصوص - ضبط الخط

- نوع الخط (الفونت) Font name.

من خلال قائمة تنسدل بالنقر على السهم المجاور تستطيع أن تختار الفونت المطلوب والمفضل لك.

- الخصائص (اللون والطبقة) Properties (colour & layer).

من خلال تلك القائمتين تستطيع أن تحدد لون الخط والطبقة التي ينتمي إليها الخط.

- شكل الخط Font style

هنا تستطيع أن تغير شكل الخط بالنقر على أي إطار (دائرة)

- نموذج النص Sample text

من خلال شاشة صغيرة يمكنك أن ترى مثال على ما سيكون عليه النص بناء على اختياراتك.

- النص Text.

داخل هذه النافذة اكتب النص الذي ترغب في إدراجه في نافذة الرسم.

الجزء الثاني: ويشمل الأوامر التالية:

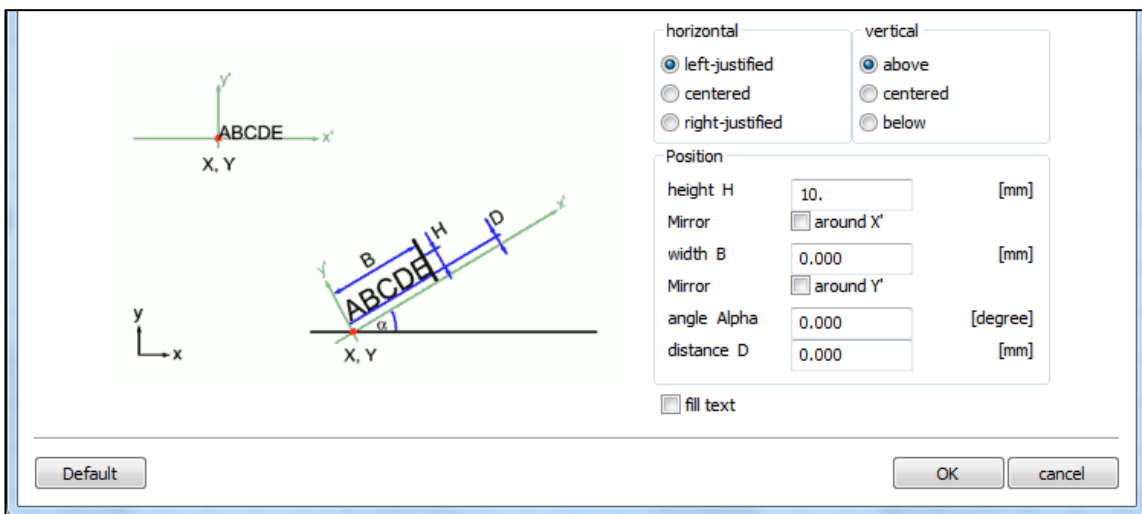

الجزء الثاني من نافذة النصوص - ضبط موضع النص

- إطار أفقي Horizontal

ويعني ضبط موضع النص أفقياً ويشمل ثلاثة احتمالات إما أن يحاذي اليسار left – justified (يسار النقطة أو الخط أو القوس) أو يحاذي المنتصف centred أو اليمين right-justified.

- إطار رأسي Vertical.

ويعني ضبط موضع النص رأسياً ويشمل ثلاثة احتمالات إما أن يحاذي لأعلى above (أعلى النقطة أو الخط أو القوس) أو يحاذي المنتصف centred أو لأسفل below.

- إطار ملء النص Fill text.

يمكن أن تجعل النص ممتلئاً باللون المختار وذلك بوضع العلامة داخل الإطار أو تجعله فارغاً من الداخل بإلغاء العلامة.

- إطار الموضع Position

Height H الارتفاع و width B العرض تحددان مقياس رسم الخط (الحجم) القيم الافتراضية هي "0" مما يعني عدم وجود مقياس scaling.

- المرآة حول X / Y (Mirror around X' / Y')

وتعني انعكاس الكتابة حول المحور X أو حول المحور Y .

- الزاوية Angle Alpha α

من خلال إطار إدخال الزاوية α والتي تعني ميل الكتابة كما هي موضحة بالنافذة التوضيحية يمكن إدخال درجة انحدار الخط المطلوبة.

- المسافة D

هذه المسافة تحدد بعد الكتابة عن النقطة أو الخط أو القوس المرجعي.

OK

- الزر OK

انقر على الزر OK بعد الانتهاء من اختياراتك وذلك للتأكيد ووضعها محل التنفيذ، بالنقر على OK تغلق الشاشة والآن عليك تحديد إحداثيات نقطه أو خط أو قوس الكتابة وذلك بالنقر بالماوس أو بإدخال القيم في إطار الإدخال كما تعلمت سابقاً.

Default







- الزر افتراضي Default

لو ضغط على الزر افتراضي Default فان كل القيم والاختيارات التي قمت بها في نافذة النصوص سوف تلغى ويستعيد البرنامج القيم الافتراضية التي برمج بها.

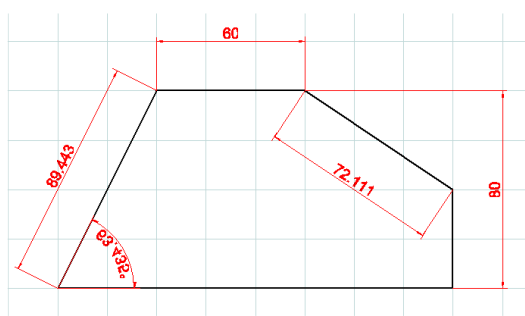

قائمة الأبعاد Dimensioning menu

تشمل قائمة الأبعاد الأوامر الآتية:

مثال	الأيقونة	الأمر
		أبعاد أفقية horizontal dimensioning
		أبعاد راسية vertical dimensioning
		أبعاد حرة free dimensioning
		أبعاد الزوايا dimensioning of angles
		أبعاد الأقطار dimensioning of diameter
		أبعاد نصف القطر (القوس) dimensioning of radius

بعد النقر على أيقونة أمر البعد، حدد بنافذة الرسم نقاط البعد المطلوب، بمجرد التحديد يظهر البعد ملتصق بمؤشر الماوس حيث يمكنك ومن خلال سحب الماوس تحديد المسافة بين خط البعد والعنصر.



ضبط الأبعاد Dimension settings

بالنقر على زر ضبط الأبعاد تظهر لك النافذة التالية:

dimension settings

Label

Textheight 4. [mm] ← حجم نص البعد

Distance 3. [mm] ← المسافة بين التمييز وبين خط البعد

Settings

Line width 0.13 ← عرض خط البعد

Style full ← شكل خط البعد

Arrows Arrow 15° full ← شكل السهم

Color black ← لون السهم

Override existing elements ← تجاهل العناصر السابقة

Default OK cancel

إطار التمييز Labelling

ادخل حجم نص البعد (التمييز - مثال رقم 90 في الرسم التالي) داخل اطار إدخال Textheight، كما يمكنك أن تحدد المسافة بين التمييز وبين خط البعد من خلال اطار distance .

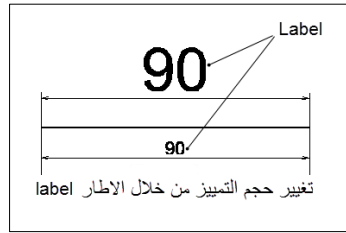

الإطار ضبط Settings

داخل هذ الإطار يمكنك تحديد عرض خط البعد واختيار شكله إذا متصل أو منقط مثلا. كذلك يمكنك اختيار شكل السهم المطلوب ولون خط البعد.

تجاهل العناصر السابقة

هذا الاختيار يمكنك من تطبيق الإعدادات الحديثة الحالية على الأبعاد التي تم وضعها سابقا، إذا نقرت على الإطار بوضع العلامة داخلة يتم تنشيطه وإزالة العلامة بالنقر مرة أخرى يلغي التنشيط.

نافذة خصائص الأبعاد Properties window – dimensioning

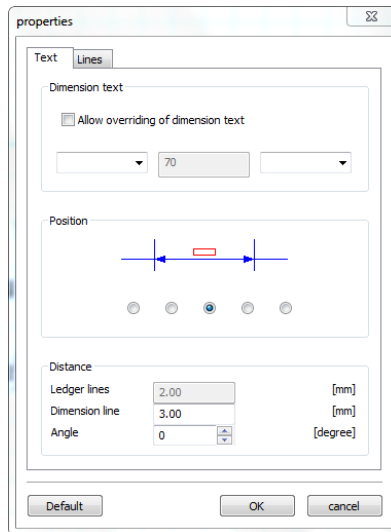

الفرق بين نافذة خصائص البعد Properties window و نافذة الضبط Dimension settings هو أن إعدادات نافذة الضبط تطبق على الأبعاد التي سيتم إنشائها مستقبلا (تظل نشطة) ومن الممكن تطبيقها على الأبعاد التي تم وضعها سابقا أما إعدادات نافذة الخصائص فتطبق على البعد المختار فقط.

بالنقر المتزامن بين زر الماوس الأيمن ومفتاح ctrl من لوحة المفاتيح

CTRL + right-hand mouse button

تظهر لك نافذة الخصائص، بالطبع لا بد أن يكون خط البعد تم اختياره سلفا أو يكون أي امر من أوامر البعد هو آخر ما تم استخدامه (لاختيار البعد اضغط على مفتاح CTRL ومرر مؤشر الماوس على نافذة الرسم حتى يتغير لون خط البعد المراد تغيير خصائصه ثم انقر بالزر الأيسر للماوس بالتزامن مع الضغط على مفتاح CTRL)، هذه النافذة تمكنك من تغيير خصائص البعد.

شريط النص text

إطار نص البعد Dimension text

من خلال هذا الإطار يمكن أن تغيير قيمة البعد (التمييز) بالكتابة عليه بأي قيمة يتم إدخالها (دون أن يتأثر العنصر) وذلك بوضع العلامة على إطار Allow overriding of dimension text والنقر بالماوس فتنشط قيمة البعد المختار (التمييز الموجود بالإطار الثاني). ثم قم بتغيير التمييز ثم انقر OK، لو أردت استعادة القيمة الحقيقية للبعد ما عليك إلا تكرر نفس العملية مع إزالة العلامة من إطار Allow overriding of dimension text، أيضا من إطار نص البعد يمكن أن تكتب نص قبل و / أو بعد التمييز.

الإطار موضع Position

من خلاله تستطيع أن تغيير موضع التمييز على خط البعد.

الإطار مسافة Distance

Ledger lines

Ledger lines هو خطوط الأستاذ أي الخطوط يمين وشمال خط البعد والتي ينحصر بينها خط البعد، بإدخال قيمة داخل الاطار يزاح التمييز المكتوب بهذا المقدار والذي من الممكن أن يكون بإشارة موجب (+) فيزاح يمين الرسم أو بإشارة (-) فيزاح شمال الرسم.

Dimension line

يتحكم هذا الإطار في المسافة بين خط البعد والتمييز أيضا من الممكن أن تكون القيمة بإشارة موجب (+) فيزاح التمييز إلى اعلى خط البعد أو بإشارة (-) فيزاح التمييز إلى أسفل.

Angle

angle بمعنى الزاوية حيث يمكن التحكم في زاوية ميل نص البعد (التمييز) على خط البعد، من الممكن أن تكون قيمة الزاوية التي تم إدخالها بإشارة موجب (+) فيميل التمييز عكس عقارب الساعة على خط البعد أو بإشارة (-) فيميل التمييز مع عقارب الساعة.

شريط الخط Lines

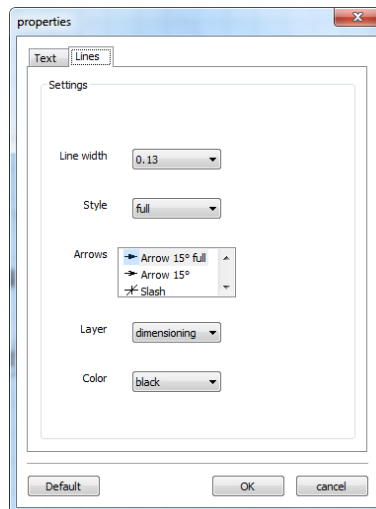

هذا الشريط يمكننا من تغيير خصائص البعد التالية:

- عرض الخط.
- شكل الخط.
- شكل السهم.
- نوع الطبقة.
- اللون.

كل هذه الأوامر تم شرحها سلفاً، كذلك راجع الزر Ok والزر Default في شرح الإطار السابق.



قائمة الرموز Symbol menu

بعد النقر على أيقونة قائمة الرموز تظهر لنا نافذة مدير الرموز.

حيث تظهر فيها الفئات التي تم أعدادها سلفاً.

الفئة هي عبارة عن مجلد (فولدر) يحفظ بامتداد .sym. ويسمى باسم يدل على الرموز التي بداخله فمثلاً الفئة chamfer والتي تعني شطف هي مجلد يحتوى على رموز عبارة عن رسومات لأشطف تم حفظها بمعرفة مستخدم البرنامج لتكون جاهزة للاستخدام، أي نماذج جاهزة تستطيع أن تسحب منها نموذج وتربطه بأي نقطة على الرسم بهذا المفهوم فان الرموز تقدم لك خدمة تقليل عمليات الرسم عن طريق الحفظ المسبق لعمليات تم رسمها في الماضي والتي تحفظ كعناصر جاهزة تستدعى أينما شئت دون الحاجة لإعادة رسمها.

إنشاء الفئات Creating categories

لإنشاء فئة جديدة لبد أولاً أن تحدد المجلد الذي ستحفظها فيه لعمل ذلك انقر على Select directory والتي تعني أختار المجلد فتظهر لك النافذة التالية:

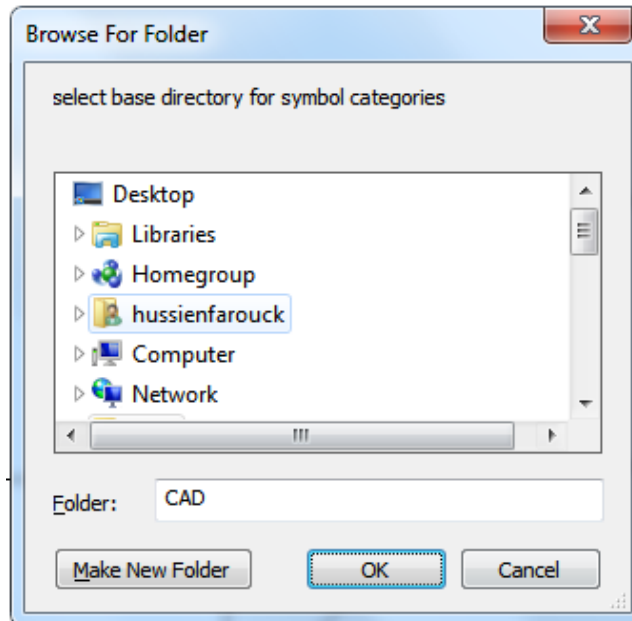
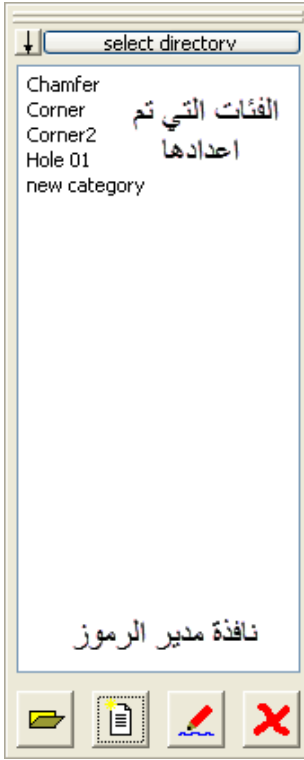

إن كان المجلد قد أنشئ قبل ذلك فعليك اختياره أو انشأ مجلد جديد بالنقر على زر Make New Folder الموجود بأسفل النافذة على اليسار في حالة لو لم تنقر على زر Select directory فان البرنامج سيحفظ الفئة داخل مجلد افتراضي على العنوان التالي C:\WinNC32\CAMCONCEPT.M\sym.



فئة جديدة New category

الآن وبعد أن حددت المجلد الذي ستضع فيه مجلدات الفئات عليك إنشاء مجلد الفئة بالضغط على زر New category والذي سينشأ باسم New category



تغيير أسم الفئة Rename category

أختار مجلد الفئة الذي تريد تغيير أسمه ثم انقر زر Rename category بالزر الأيسر للماوس ثم غير الاسم.

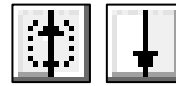

ترتيب الفئات sorting category

أنقر على أيقونة الترتيب ليعاد ترتيب الفئات.



إزالة فئة Delete category

أختار الفئة المطلوب إزالتها ثم انقر على أيقونة Delete category، كما يمكن النقر على زر Delete من لوحة المفاتيح لاحظ ما يتم إزالته لا يمكن استعادته.



فتح الفئة Open category

أختار الفئة ثم أنقر على زر Open category أو انقر بالزر الأيسر للماوس مرتين على الفئة.

إنشاء الرموز Creating symbols

بعد اختيار الفئة والنقر على زر Open category لفتحها تظهر لك نافذة مدير الرموز وبها كل الرموز التي تم حفظها سلفاً وهي عبارة عن رسم أسفله اسم:



إظهار أو إخفاء الرسم

بالنقر على زر الإخفاء ≡ يختفي الرسم ويبقى أسم الرمز فقط وبالنقر على زر الإظهار ☑ يظهر رسم واسم الرمز.



إنشاء رمز جديد Create new symbol

بعد النقر على الأيقونة استخدم الفأرة لرسم مستطيل حول العنصر الذي تريد اختياره ثم انقر بزر الفأرة الأيسر لتجد أن العنصر المختار قد تغير لونه.



أختار نقطة الاتصال والتي تحرك منها وتوجه العنصر عندما تريد استخدامه في نافذة الرسم.



إدخال عنصر في نافذة الرسم Insert symbol in drawing

اختار العنصر المطلوب بالنقر عليه ثم اسحبه إلى داخل نافذة الرسم بالماوس أو بالنقر على الأيقونة لتجده ملتصق بالماوس من نقطة الاتصال المحددة سلفاً، حرك العنصر إلى الموضع المطلوب بنافذة الرسم ثم انقر على زر الفارة الأيسر.



خصائص العنصر Symbol properties

اختار العنصر ثم انقر على أيقونة الخصائص أو انقر بالزر الأيمن على العنصر المختار لتفتح لك نافذة الخصائص.

من خلال تلك النافذة يمكنك تغيير اسم العنصر وكتابة أي وصف له.

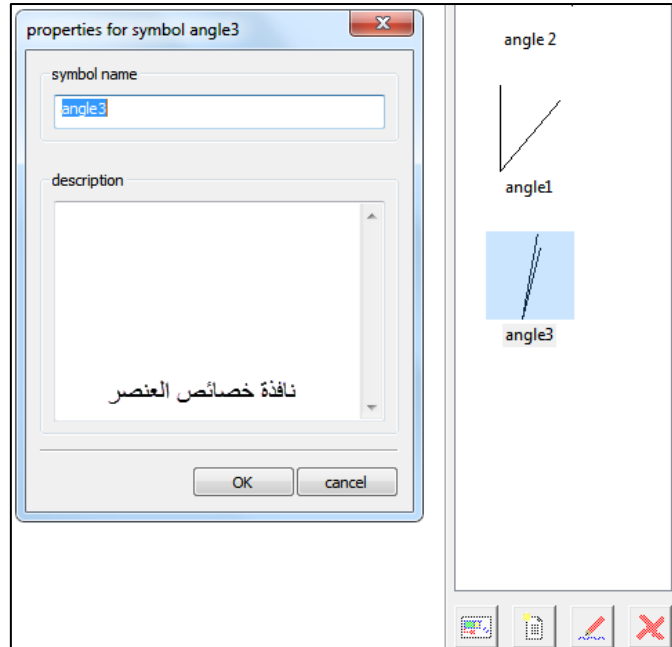

إزالة العنصر المختار Delete selected symbol

اختار العنصر المطلوب إزالته ثم انقر على أيقونة Delete selected symbol، كما يمكن النقر على زر Delete من لوحة المفاتيح لاحظ ما يتم إزالته لا يمكن استعادته.



اختيار العنصر Selecting an element

بعد النقر على أيقونة الأختيار يمكنك اختيار عنصر واحد أو عدت عناصر بهدف تعديلهم فيما بعد؛ على سبيل المثال حذف، تدوير، أو إزاحة الخ.

كيف تختار العناصر

يمكنك اختيار العناصر بأحد الطرق التالية:

١. انقر على العنصر المطلوب بزر الفأرة الأيسر.
 ٢. اسحب مستطيل الاختيار ليحيط العناصر المطلوبة وذلك بالضغط المستمر على زر الفأرة الأيسر والسحب مع ملاحظة أن العناصر التي تقع بالكامل داخل المستطيل هي التي سيتم اختيارها.
- ملاحظات:** عند اختيار العناصر بالطريقة الفردية أو بسحب مؤشر الماوس.
- العنصر الأقرب إلى مؤشر الماوس يتميز بلون مختلف للدلالة على انه مرشح للاختيار والعناصر التي قد تم بالفعل اختيارها تبرز بلون مختلف.
 - لاختيار العديد من العناصر المتفرقة أضغط باستمرار على زر Ctrl من لوحة المفاتيح في أثناء اختيار العناصر أو المساحات بزر الفأرة الأيسر.
 - يمكن التراجع عن اختيار أي عنصر باختياره مره أخرى.
 - للخروج من الأمر انقر في أي مكان بنافذة الرسم بالزر الأيمن للماوس.



قطع العنصر Cutting an element

بعد اختيار أيقونة قطع العناصر اختار العنصر المراد قطعه لتجد أن لونه قد تغير ثم اختار النقطة التي سيقطع عندها

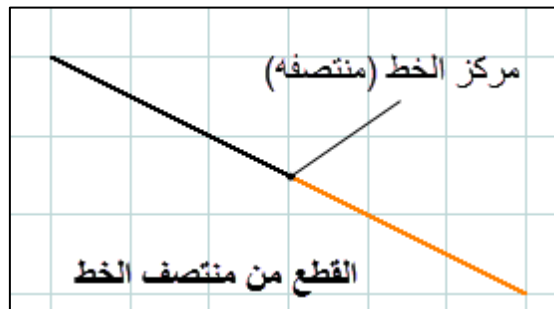

قطع الخط لا يعني إزالته بل يعني انه أصبح خطين منفصلين أو أكثر.



التقليم لعنصر واحد Trimming 1 element

يستخدم هذا الأمر لإزالة جزء زائد من عنصر (تقصير) أو لمد عنصر (إطالة). بعد النقر على أيقونة التقليم اختار العنصر المراد تقليمه وراعي أن تنقر بالماوس على الجزء المراد إبقاؤه من العنصر ثم اختار العنصر الثاني الذي ستقلم به فتجد أن الجزء الزائد الذي يتعدى العنصر الثاني قد تم إزالته، لو كان العنصر الثاني بعيد عن العنصر المراد تقليمه فان البرنامج يفهم أنك تريد مد العنصر حتى يقابل العنصر الثاني.

مثال ١

مثال : تقصير الخط رقم 1 بالامر تقليم

Example: Shorten line by means of trimming

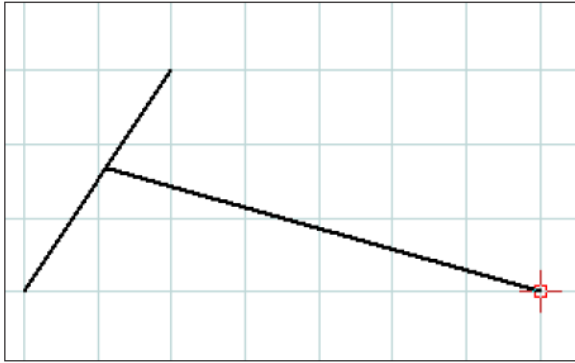

الخط 1 وقد تم تقصيره

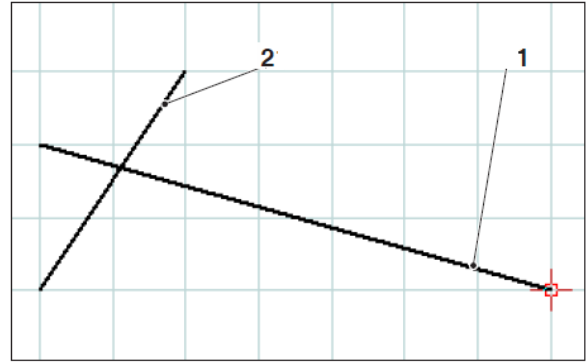

اختار الخط المراد تقليمه 1 ثم اختار الخط المستخدم في التقليم 2

مثال ٢

مثال إطالة الخط رقم 1 باستخدام الامر تقليم

Example: Lengthen line by means of trimming

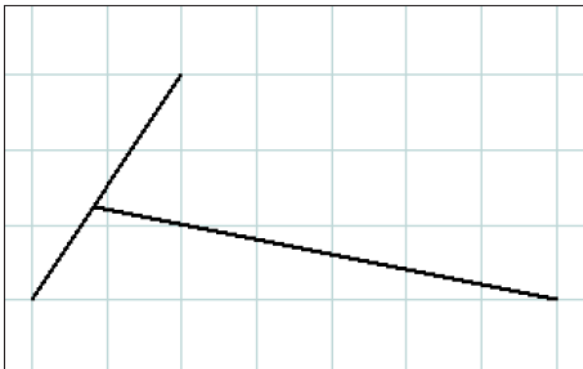

الخط 1 وقد تم إطالته

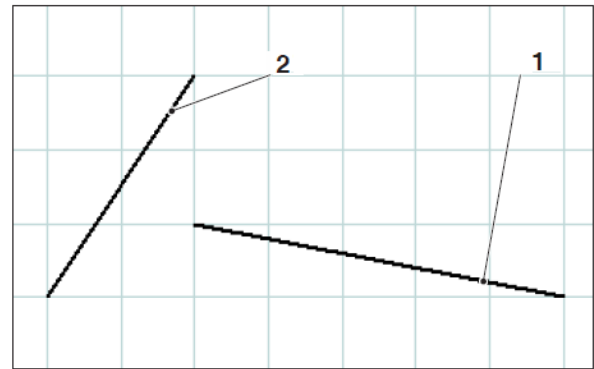

اختار الخط المراد إطالته 1 ثم اختار الخط المستخدم في التقليم 2

من المثلين نلاحظ أن عنصر واحد فقط وهو العنصر رقم 1 هو الذي يتأثر سواء بالتقصير أو الاستطالة.



التقليم لعنصرين Trimming with 2 elements

بعد النقر على الأيقونة أختار العنصرين الذي تريد تقليمهما وكما أوضحنا في حالة التقليم بعنصر واحد فإن العناصر يمكن تقصيرها أو إطالتها.

هذا الأمر يعطينا عدة احتمالات تعتمد على موضع النقر بزر الفأرة عند اختيار العنصر الأول والعنصر الثاني.

مثال ١ تقليم خط بخط Trim line with line

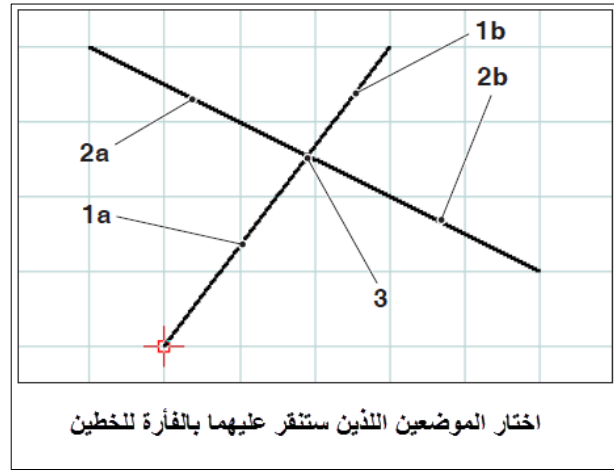
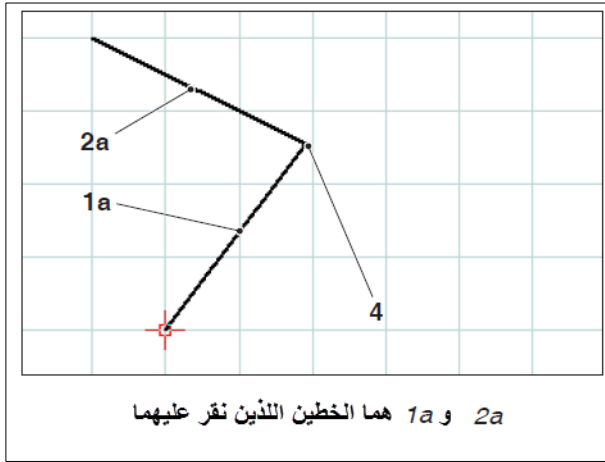

مثال ٢ أقلم خط بدائرة Trim line with circle

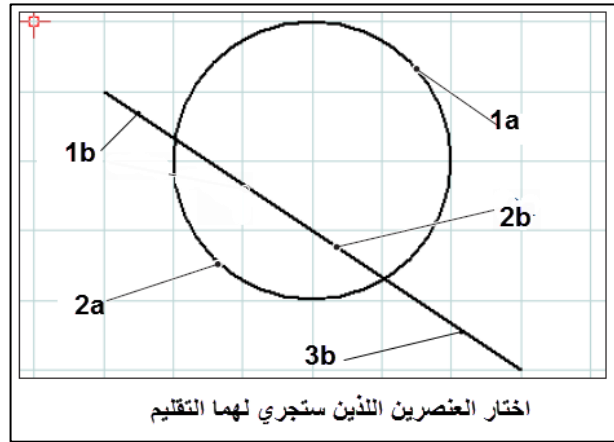
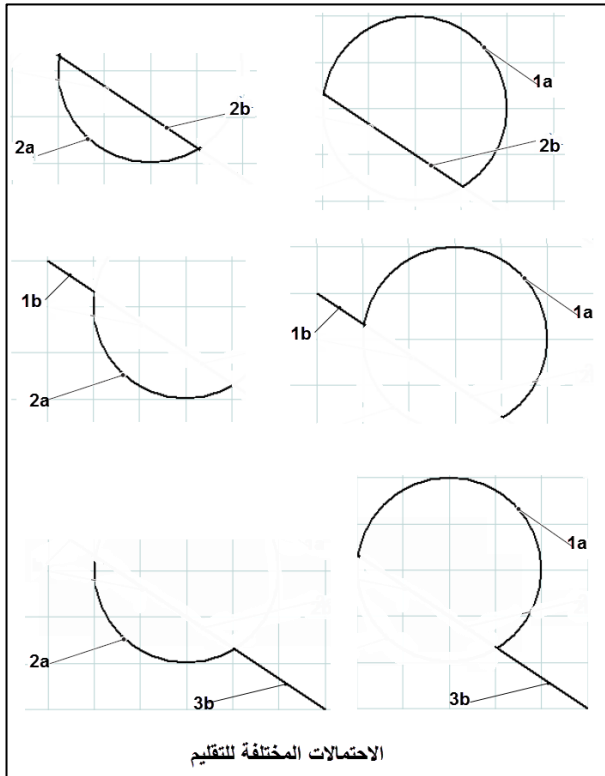

الوصف	البند
العناصر المطلوب تقليمها	1a,2a,1b,2b,3b
نقطة التقاطع	3
نقطة نهاية جديدة	4



التظليل (التهشير) Creating hatching

- بعد النقر على أيقونة التهشير، اختار الإطار الذي ترغب في ملئه بالتهشير.
- بالنقر بزر الفأرة الأيسر على العناصر يتم اختيارها حتى يتكون إطار مغلق فتملئ المساحة المحصورة بالتهشير.

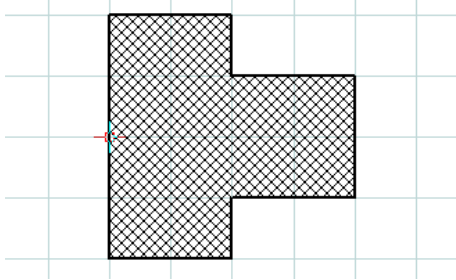

عندما يكتمل الإطار ويغلق
تملأ المساحة الداخلية بالتهشير

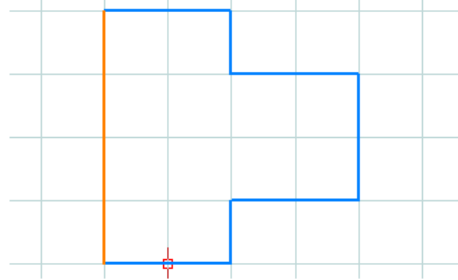

اختار الإطار الذي يجب أن يكون مغلق

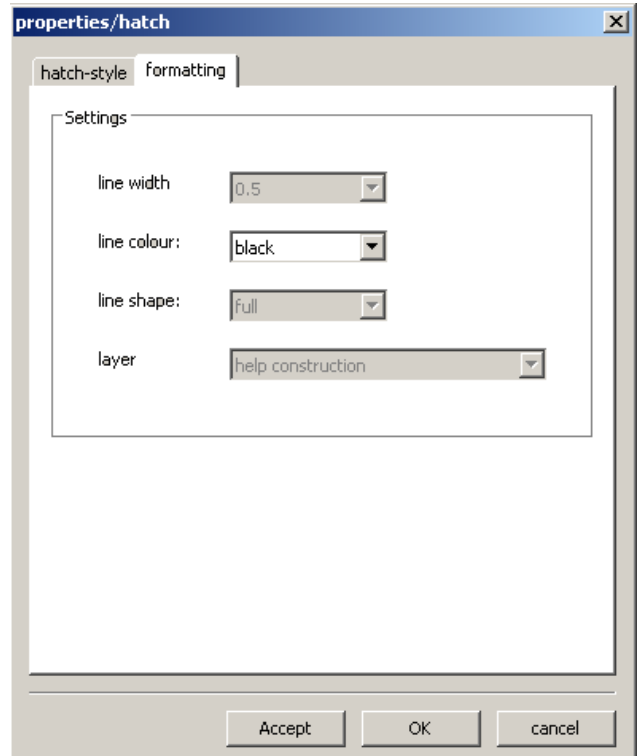
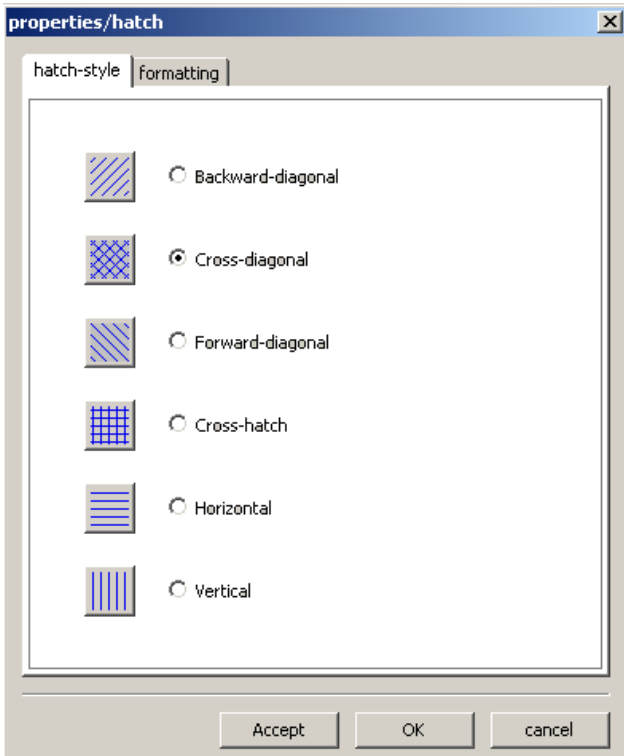

نافذة خصائص التهشير Hatching properties window

- بالنقر بزر الفأرة الأيمن بالتزامن مع الضغط على مفتاح CTRL تظهر لك نافذة خصائص التهشير properties Hatch من خلال شريط Hatch Style تستطيع أن تختار التهشير المفضل لك ومن خلال شريط Formatting تستطيع أن تغير لون التهشير.





الأمر إزالة Delete

بعد اختيار العناصر التي ترغب في إزالتها بواسطة النقر على الزر  انقر على زر  بالفأرة فتزال العناصر المختارة



إزاحة العناصر بقيمة مطلقة أو نسبية

Shifting an element absolutely or incrementally

بعد اختيار العناصر التي ترغب في إزاحتها انقر على أيقونة الإزاحة ثم حقق الإزاحة بأحد الطرق التالية:

1. ادخل قيمة الإزاحة النسبية لكل محور في إطار الإدخال الموجود أسفل يسار نافذة الرسم.
2. انقر بزر الفأرة الأيسر على أي موضع ترغب أن يكون نقطة مرجعية ثم انقر على نقطة النهاية للإزاحة المطلقة للعناصر المختارة، الإزاحة ستكون بالنسبة إلى موضع العناصر المختارة.

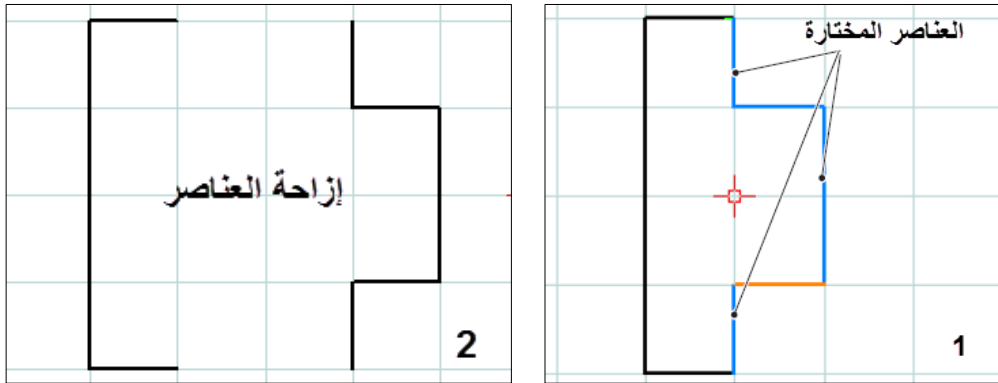

إزاحة نسخة من العناصر بقيمة مطلقة أو نسبية

Shifting and copying an element absolutely or incrementally

بعد اختيار العناصر التي ترغب في نسخها وإزاحة النسخة انقر على أيقونة إزاحة نسخة ثم حقق الإزاحة بأحد الطرق التالية:

1. ادخل قيمة الإزاحة النسبية لكل محور في إطار الإدخال الموجود أسفل يسار نافذة الرسم ثم أضغط على زر ENTER من لوحة المفاتيح ثم في إطار الإدخال أدخل عدد مرات النسخ المزاح المتتالي للعناصر المختارة ثم اضغط ENTER من لوحة المفاتيح.
2. انقر بزر الفأرة الأيسر على أي موضع ترغب أن يكون نقطة مرجعية ثم انقر على نقطة النهاية للإزاحة المطلقة للعناصر المختارة، الإزاحة ستكون بالنسبة إلى موضع العناصر المختارة ثم في إطار الإدخال أدخل عدد مرات النسخ المزاح المتتالي للعناصر المختارة.

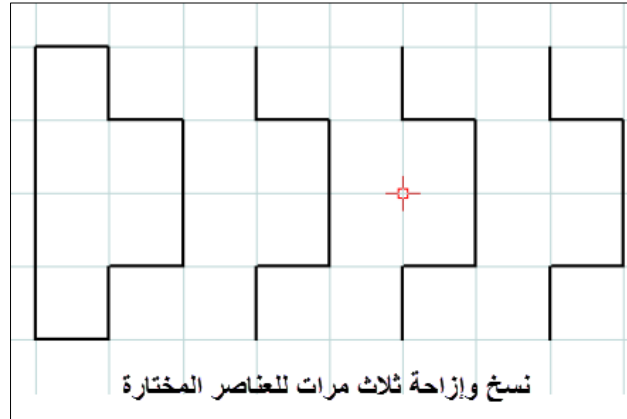
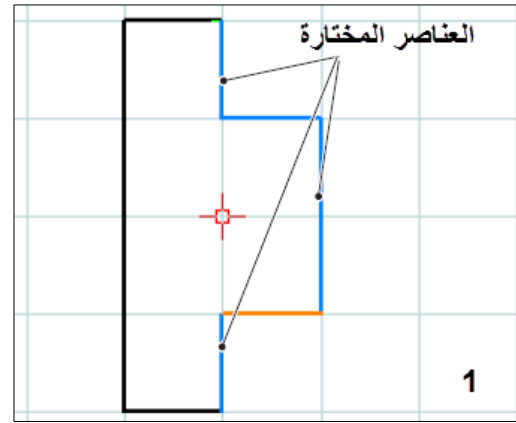
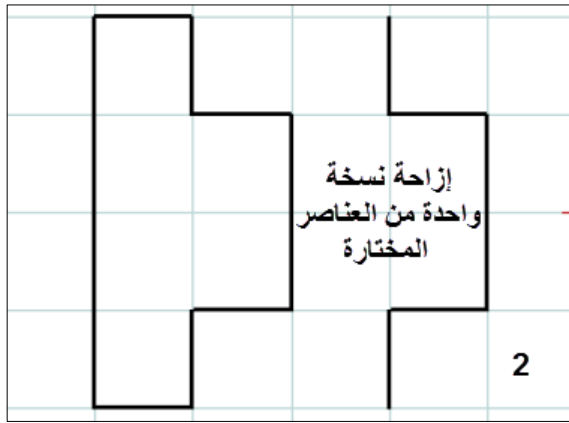

دوران العنصر Rotate

١. اختيار العنصر أو العناصر التي ترغب في إدارتها.
٢. أنقر بزر الفأرة الأيسر على أيقونة Rotate.
٣. بزر الفأرة الأيسر انقر على النقطة التي سيدور حولها العناصر أو ادخل إحداثياتها داخل إطار الإدخال أسفل يسار نافذة الرسم.
٤. أدخل قيمة زاوية الدوران داخل إطار الإدخال، إذا كانت القيمة موجبة فالدوران عكس عقارب الساعة وإذا كانت سالبة فمع عقارب الساعة.

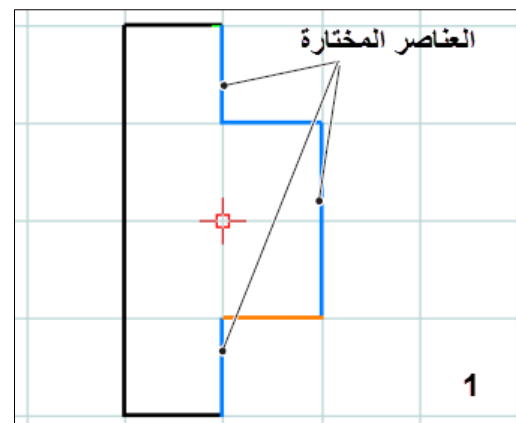
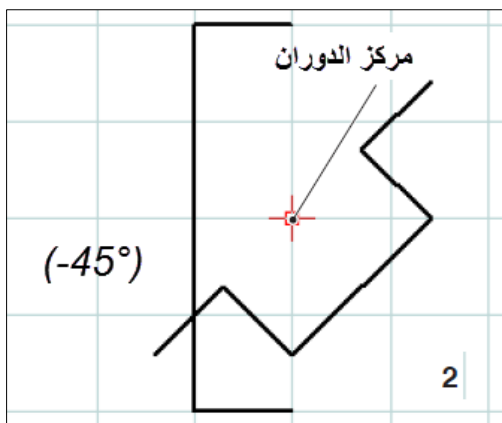



نسخ ودوران العنصر Rotating and copying

١. اختيار العنصر أو العناصر التي ترغب في إدارتها.
٢. أنقر بزر الفأرة الأيسر على أيقونة Rotating and copying.
٣. بزر الفأرة الأيسر انقر على النقطة التي ستدور حولها نسخة من العناصر أو ادخل إحداثياتها داخل إطار الإدخال أسفل يسار نافذة الرسم.
٤. أدخل قيمة زاوية الدوران داخل إطار الإدخال، إذا كانت القيمة موجبة فالدوران عكس عقارب الساعة وإذا كانت سالبة فمع عقارب الساعة.
٥. إذا كانت النسخ متعددة فان الزاوية تنسب إلى النسخة السابقة (الزوايا بين النسخ متساوية).
٦. ادخل عدد مرات النسخ في إطار الإدخال.

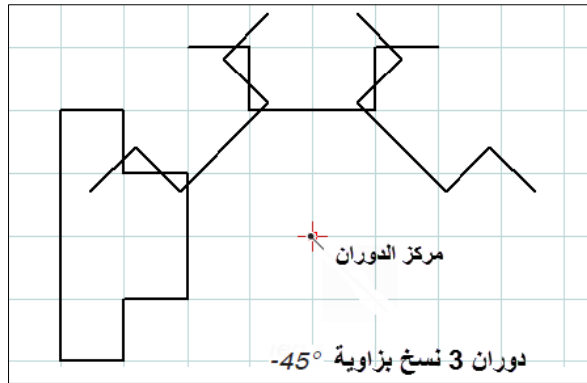
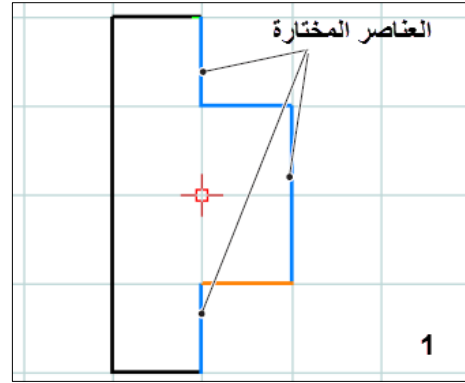
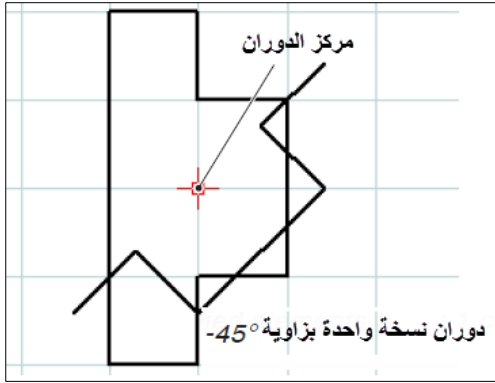

أمر مرآة (انعكاس) Mirroring

١. اختيار العنصر أو العناصر التي ترغب في عمل انعكاس لها.
٢. أنقر بزر الفأرة الأيسر على أيقونة Mirroring.
٣. حدد محور الانعكاس والذي يحدد بنقطة البداية ونقطة النهاية وذلك إما بإدخال إحداثيات النقطتين في إطار الإدخال أو بواسطة النقر بزر الفأرة الأيسر على موضع النقطتين.
٤. الانعكاس يتم بمجرد تحديد موضع النقطة الثانية لمحور الانعكاس.
٥. الشكل المنعكس يماثل تماماً الشكل الأصلي أي بنفس الأبعاد لكنه منعكس.

٦. طول العمود الساقط من أي نقطة من نقط العناصر على محور الانعكاس تساوي طول العمود الساقط من النقطة المماثلة لها من نقط الشكل المنعكس على محور الانعكاس.

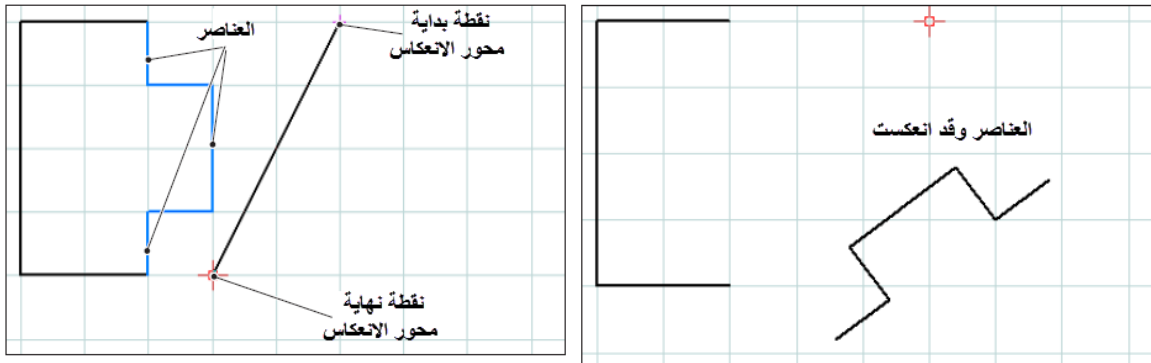

انعكاس ونسخ Mirroring and copying

١. اختيار العنصر أو العناصر التي ترغب في عمل نسخ وانعكاس لها.
٢. أنقر بزر الفأرة الأيسر على أيقونة Mirroring and copying.
٣. حدد محور الانعكاس والذي يحدد بنقطة البداية ونقطة النهاية وذلك إما بإدخال إحداثيات النقطتين في إطار الإدخال أو بواسطة النقر بزر الفأرة الأيسر على موضع النقطتين.
٤. الانعكاس لنسخة من العناصر يتم بمجرد تحديد موضع النقطة الثانية لمحور الانعكاس.

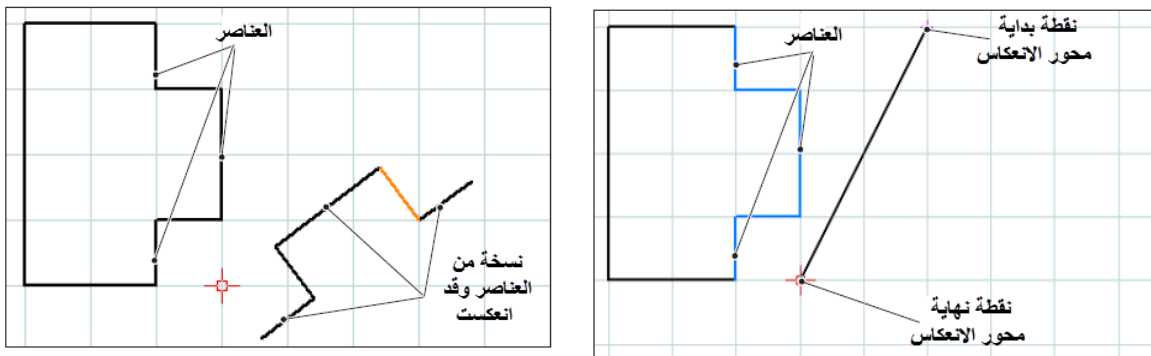

التكبير والتصغير Scaling

Scaling تعني تصغير العناصر أو تكبيرها.

١. اختيار العنصر أو العناصر التي ترغب في تصغيرها أو تكبيرها.
٢. أنقر بزر الفأرة الأيسر على أيقونة Scaling.
٣. حدد النقطة المرجعية للأمر Scaling بإدخال إحداثياتها بإطار الإدخال أو بالنقر عليها بالزر الأيمن للفأرة.
٤. حدد مقياس التكبير أو التصغير (المعامل) scaling factor بإدخال قيمته بإطار الإدخال ثم اضغط على مفتاح ENTER من لوحة المفاتيح.

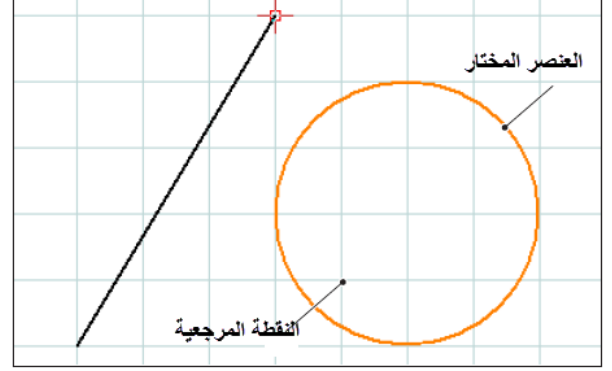
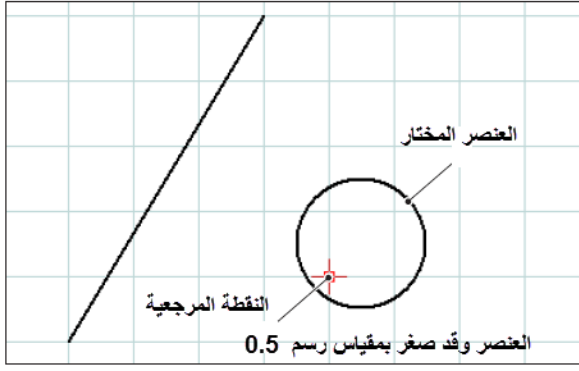

أمثلة متنوعة على الرسم بنمط CAD

مثال رقم 1

المطلوب رسم الشكل التالي:

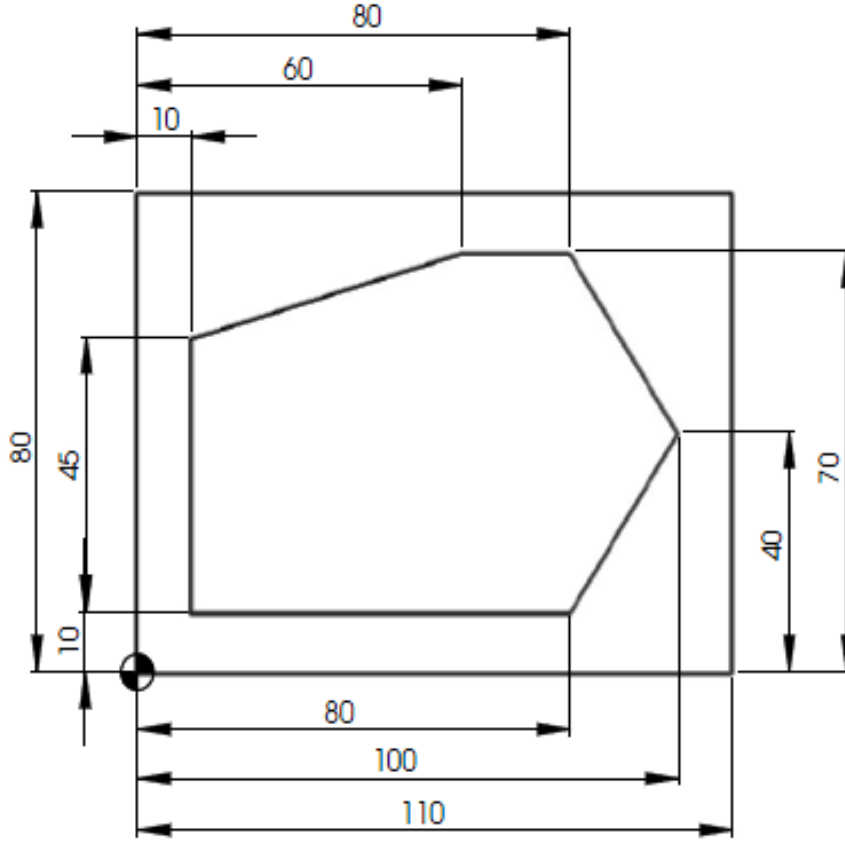

خطوات الرسم:

1. افتح برنامج CAMconcept.

2. اضبط إعدادات الخط من قائمة الطبقات layer كما هو موضح بالشكل التالي:



3. انقر على زر تفعيل شبكة التقاط النقاط لتساعدك في الرسم واضبطها كما هو موضح بالشكل التالي:

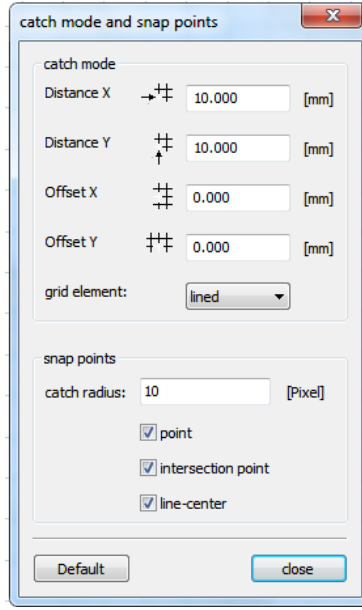

٤. انقر على أيقونة ضبط نقطة الصفر  وفي إطار الإدخال أدخل إحداثيات النقطة (0,0).

٥. من قائمة line اختار أمر rectangle (مستطيل).

٦. في إطار الإدخال ادخل إحداثيات الركن الأول للمستطيل (0,0) ثم إحداثيات الركن الثاني (110,80)

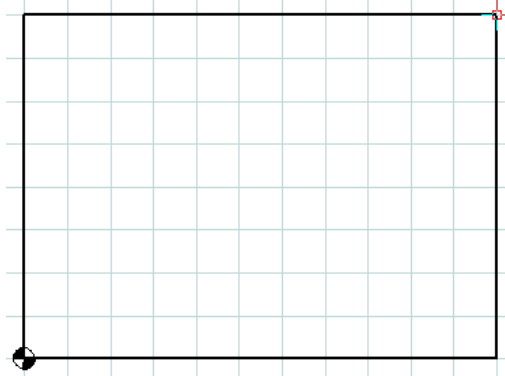

٧. من قائمة line اختار أمر polyline

٨. ادخل في إطار الإدخال إحداثيات القيم التالية مع النقر على زر ENTER من لوحة المفاتيح بعد إدخال

كل إحداثي:

(10,10) , (10,45) , (60,70) , (80,70) , (100,40) , (80,10) , (10,10).

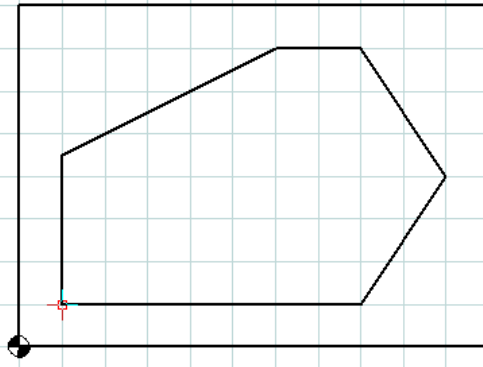

٩. انقر على زر الفأرة الأيمن للخروج من الأمر.

كتابة الأبعاد:

١٠. اضبط إعدادات قائمة الطبقات layer كما هو موضح بالشكل التالي:

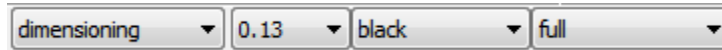

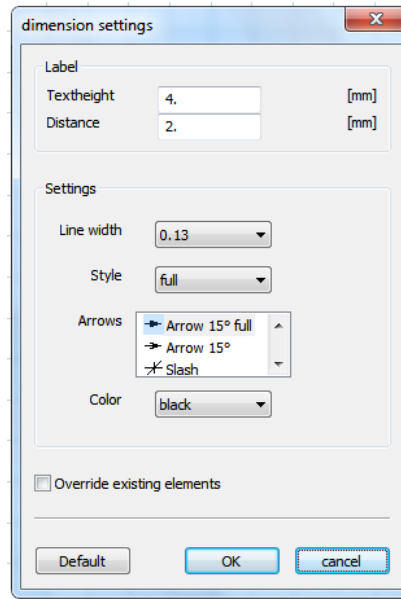

١١. انقر على أيقونة قائمة الأبعاد dimensioning menu.

١٢. انقر على أيقونة ضبط إعدادات الأبعاد  واضبطها كما هو موضح بالشكل التالي:

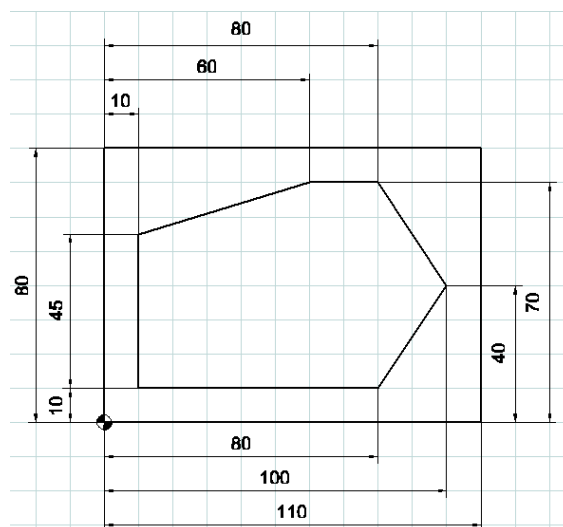

١٣. من قائمة الأبعاد dimensioning menu اختار الأيقونات المناسبة لكل بُعد إذا كان راسي أو أفقي أو مائل وهكذا.



١٤. انقر على زر save  لحفظ الملف إما في العنوان الافتراضي:

C:\WinNC32\CAMCONCEPT.MPROG

أو في أي مجلد آخر لحفظ ملفاتك.

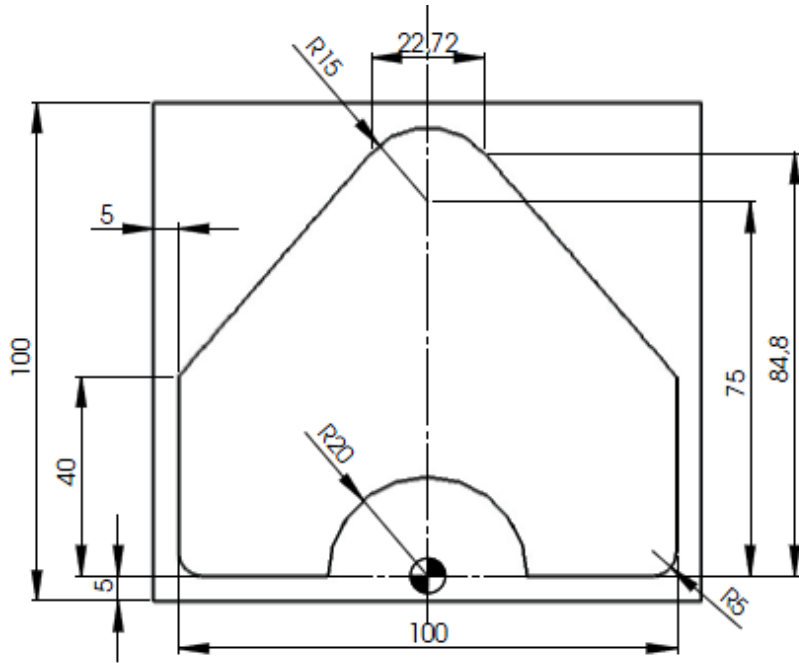

خلال هذا المثال والأمثلة التي تليه سوف نستعرض ما هو جديد ولن نكرر ما شرحناه في الأمثلة السابقة.

١. انقر على أيقونة  new والتي تعني ملف جديد.

٢. ارسم مستطيل 110 x 100.

٣. ارسم الشكل الداخلي كالتالي:

٤. اختار أمر polyline من قائمة line ثم في إطار الإدخال ادخل إحداثيات النقاط التالية تباعاً:

(-20,0) , (-50,0) , (-50,40) , (-22.72/2,84.8).

٥. انقر بزر الفأرة الأيمن للخروج من الأمر.

٦. اضغط على F5 عند الضرورة لإزالة الخطوط الوهمية الموجودة على الشاشة.

٧. اختار العناصر التي قمت برسمها بالأمر .

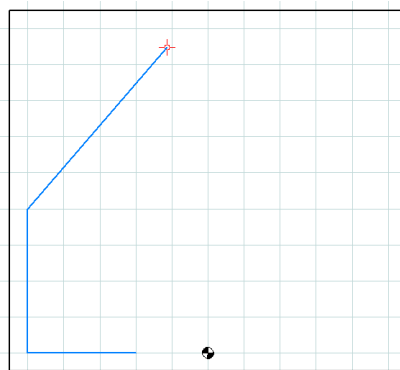

٨. اختار أمر الانعكاس mirror and copy من قائمة التعديل Change menu ثم حدد محور الانعكاس

في منتصف الشكل ماراً بنقطة الصفر.

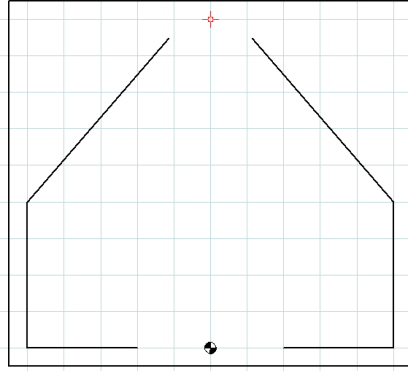

٩. انقر على أيقونة قائمة circle menu واختار رسم قوس بمعلومية نقطتي البداية والنهاية ونصف القطر.

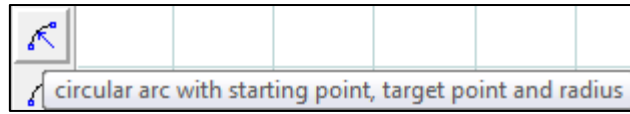

١٠. ارسم نصف الدائرة السفلي بالتقاط نقطتي البداية والنهاية بالماوس ثم ادخل قيمة نصف القطر ٢٠ في إطار الإدخال واختار القوس المطلوب بالنقر عليه بالماوس.

١١. ارسم القوس العلوي بالتقاط نقطتي البداية والنهاية وإدخال قيمة نصف القطر ١٥ في إطار الإدخال واختار القوس المطلوب بالنقر عليه بالماوس.

١٢. من قائمة circle menu اختر insert radius  ثم انقر على ضلعي الركن الأيمن السفلي ثم ادخل قيمة نصف القطر ٥ في إطار الإدخال وكذلك الحال بالنسبة للركن الأيسر.

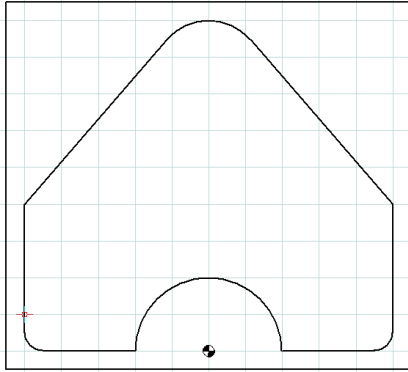

رسم المحاور

١٣. اضبط إعدادات قائمة الطبقات layer كما هو موضح بالشكل التالي:



١٤. اختر الأمر line من قائمة line ثم التقط بزر الفأرة الأيسر نقاط بداية ونهاية المحاور.

كتابة الأبعاد

١٥. اضبط إعدادات قائمة الطبقات layer كما هو موضح بالشكل التالي:



١٦. ادخل الأبعاد كما في المثال السابق

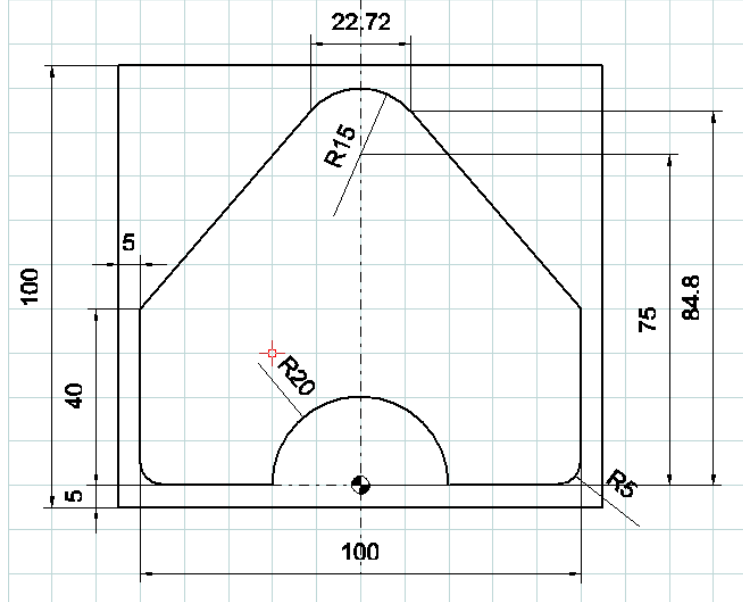

١٧. البعد 75 في الحقيقة 75.005، بالنقر عليه بزر الفأرة الأيمن بالتزامن مع الضغط على ctrl من لوحة المفاتيح تظهر لك نافذة الخصائص properties قم بتغييره ليكون 75.

مثال ٣

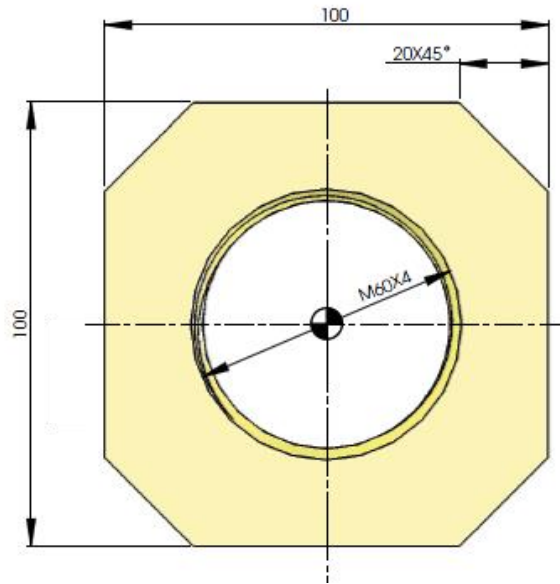

١. انقر على الأمر Set new center من قائمة زووم ثم انقر على رمز zero point الموجود بنافذة الرسم والموضوعة على نقطة (0,0) لكي تتوسط الشاشة.

٢. ارسم مربع 100 x 100

٣. ارسم الشطف بالنقر على أيقونة chamfer (distance / distance) ثم بالنقر على ضلعي الركن ثم ادخل في اطار الإدخال ٢٠ ثم ENTER من لوحة المفاتيح.
٤. ارسم المحاور.

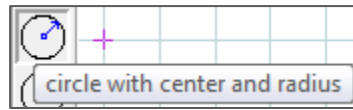
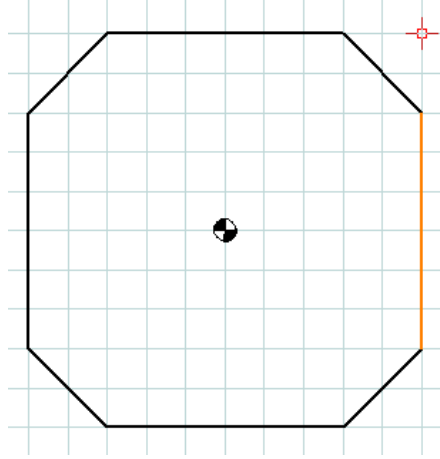

٥. من قائمة CIRCLE اختار circle with center and radius ثم انقر في منتصف الشكل وادخل قيمة نصف القطر ٣٠ ثم ENTER.



٦. من قائمة التعديل Change menu اختار الأمر التظليل (التهشير) Creating hatching
٧. ثم اختار المساحة بين الدائرة والمربع وأملأها باللون الأصفر.

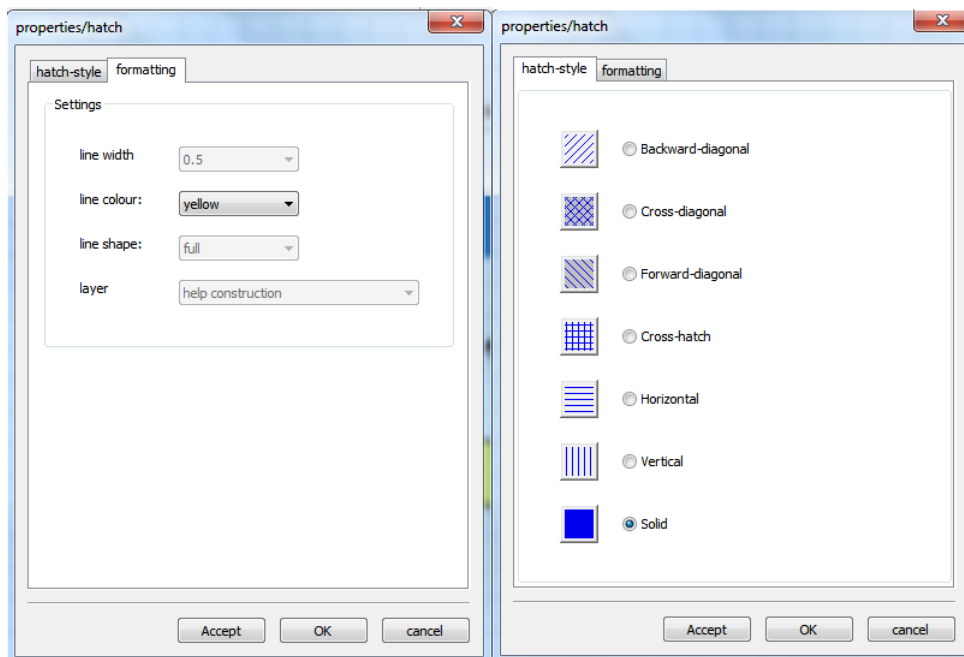

٨. أكتب الأبعاد كما تعلمت.

كتابة بيانات بجانب الأبعاد.

٩. بعد كتابة البعد أختاره بالنقر عليه بزر الفأرة الأيمن بالتزامن مع الضغط على مفتاح CTRL من لوحة المفاتيح لتظهر لك نافذة الخصائص سجل فيها البيانات مثل $20 \times 45^\circ$ كما هو موضح بالشكل التالي:

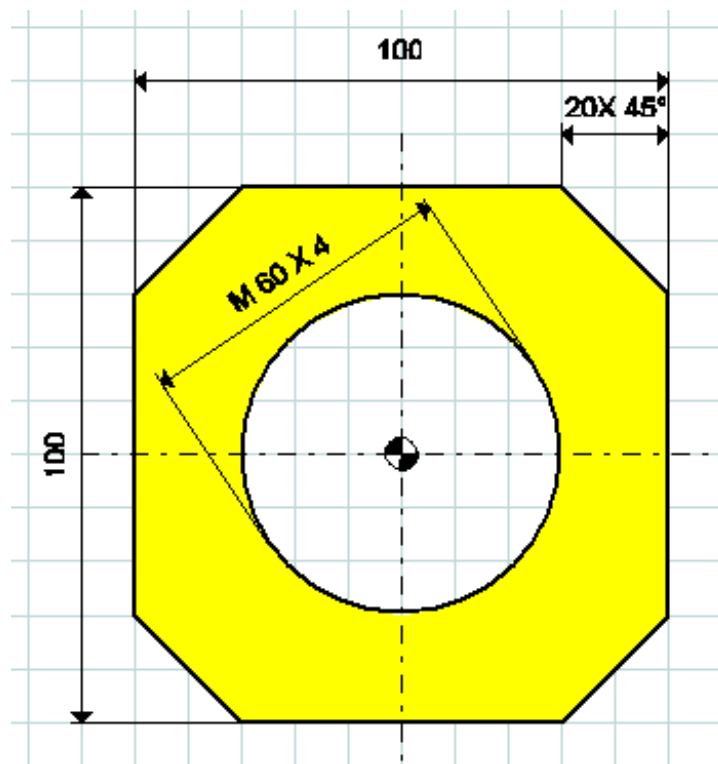
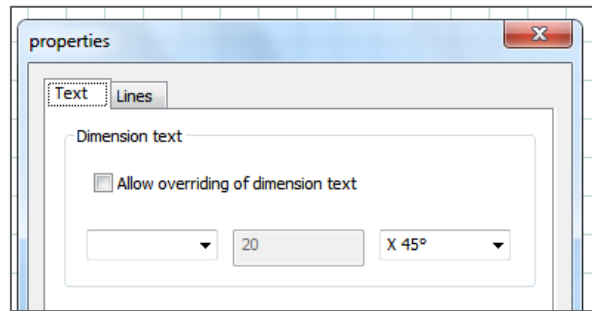

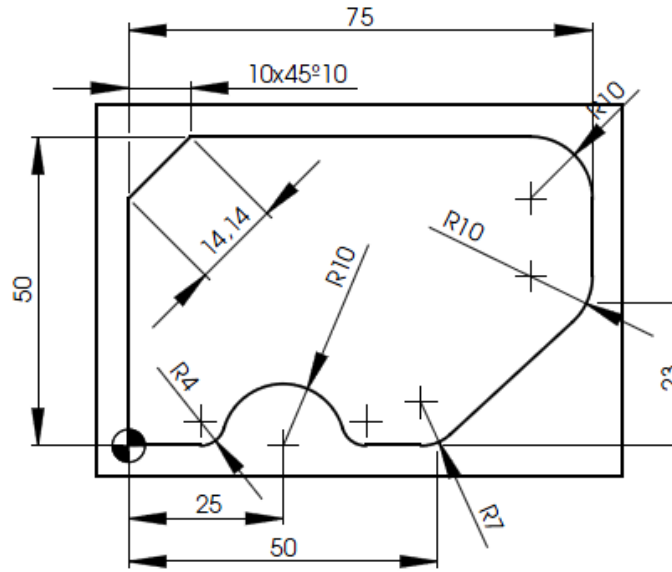

١. ارسم مستطيل 60 x 85 ولاحظ موضع نقطة الصفر.

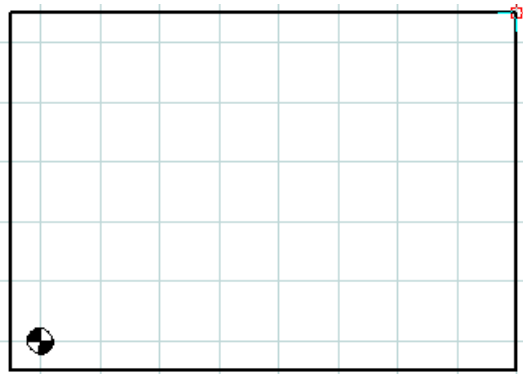

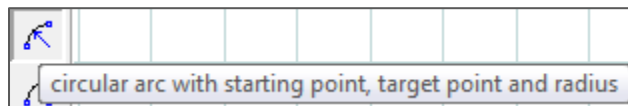
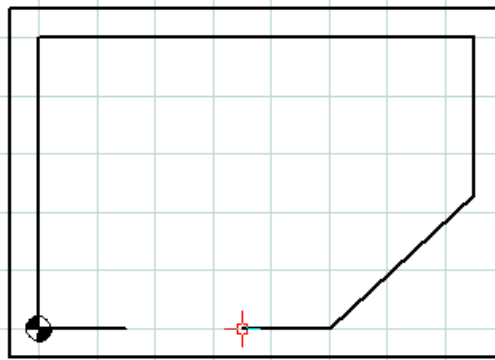

٢. اختر الأمر polyline ثم ادخل إحداثيات النقاط التالية في إطار الإدخال.

(15,0) , (0,0), (0,50) , (75,50) , (75,23) , (50,0) , (35,0).



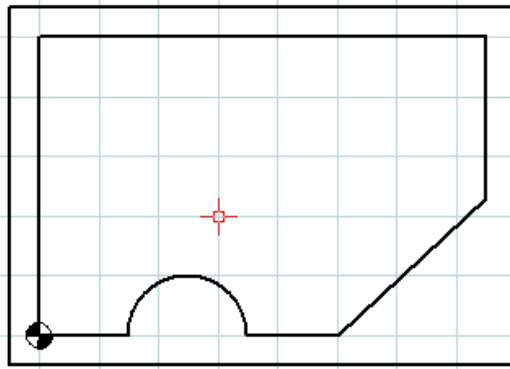

٣. ارسم النصف دائرة السفلية بالأمر



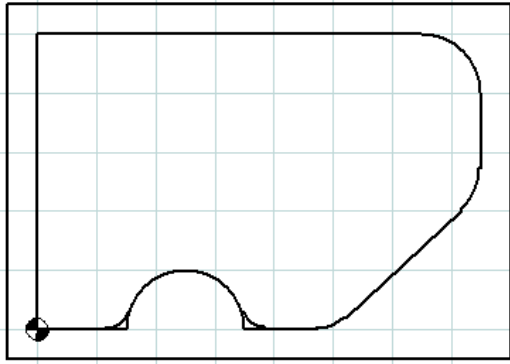

٤. باستخدام الأمر  insert radius لف الأركان الثلاثة R10,R10,R7.

٥. باستخدام الأمر  rounding of objects اقلل بقوس R4 بين نصف الدائرة والخط الأفقي من الجهتين.

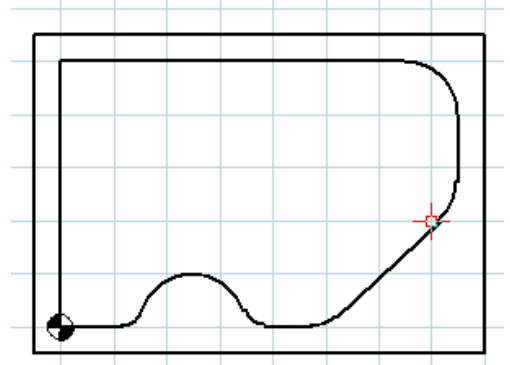

٦. باستخدام الأمر  trim 1 element قم بتقليم زوائد الخط الأفقي بالقوس R4 وتقليم الدائرة بنفس القوس R4 وذلك من الجهتين.



٧. باستخدام الأمر  chamfer (length) اشطف الركن 14.14.

٨. أكتب الأبعاد كما تعلمت.

٩. لكتابة البعد ٢٣ قم بترحيل الشبكة ٣ لتستطيع التقاط النقطة ٢٣ كلاتي:

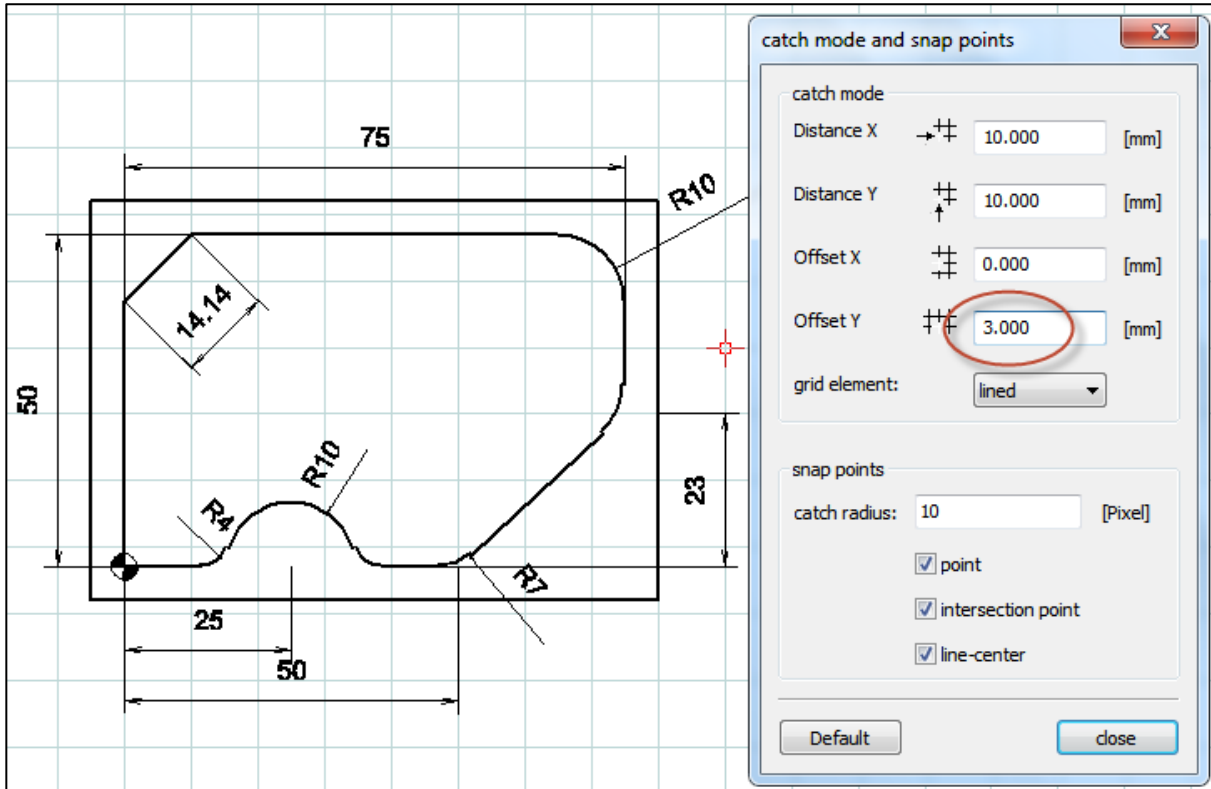

مثال ٥

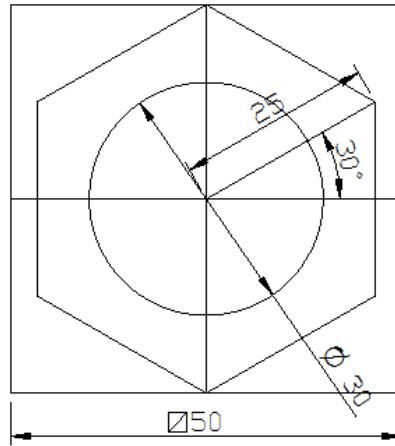

١. افتح ملف جديد.

٢. ارسم مربع 50 x 50.

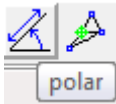

اسفل المربع في المنتصف ثم انقر على أيقونة

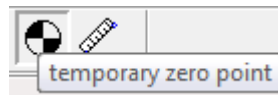

٣. اوضع صفر مؤقت

لتحويل الإحداثيات إلى الإحداثيات القطبية.

٤. ارسم خط بطول ٢٥ ومائل بزاوية ٣٠ على الأفقي.

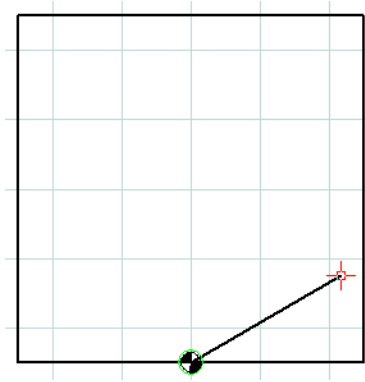

٥. اعد الصفر إلى منتصف الرسم وأعد الإحداثيات إلى الإحداثيات الكرتيزية.
٦. اختار الضلع الذي تم رسمه من المسدس.

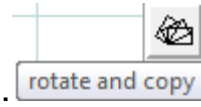

٧. من قائمة change اختار الأمر rotate and copy.
٨. ادخل نقطة مركز الدوران (0,0).
٩. ادخل زاوية الدوران 60°.
١٠. ادخل عدد مرات النسخ 5.

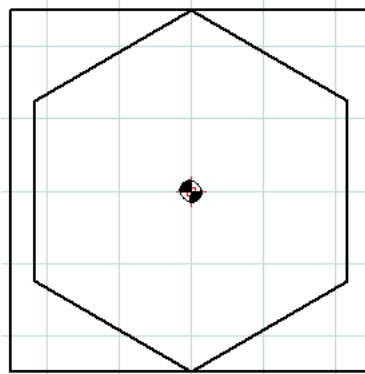

١١. ارسم المحاور كما تعلمت ولا تنسى تغيير الطبقات.

١٢. ارسم دائرة بقطر ٣٠.

١٣. اكتب الأبعاد.

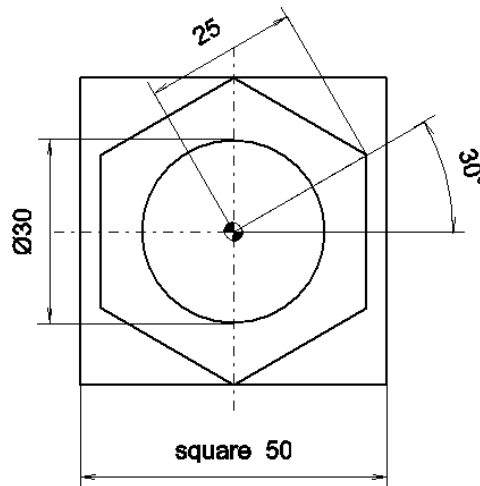

تمارين ارسـم الأشكال التالية

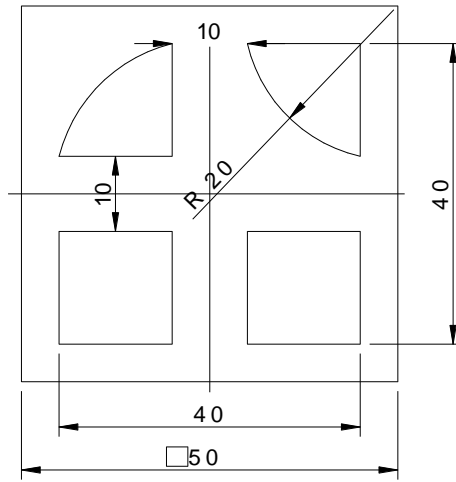

شكل رقم ١

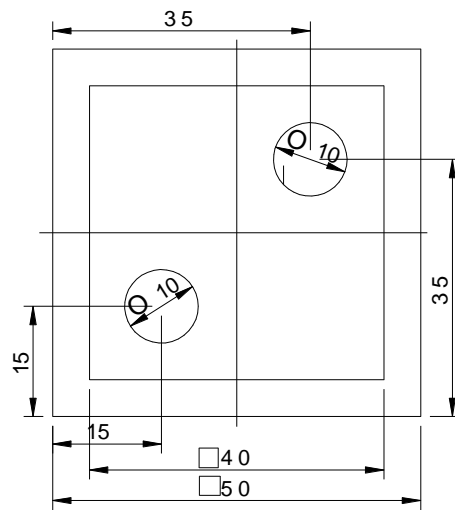

شكل رقم ٢

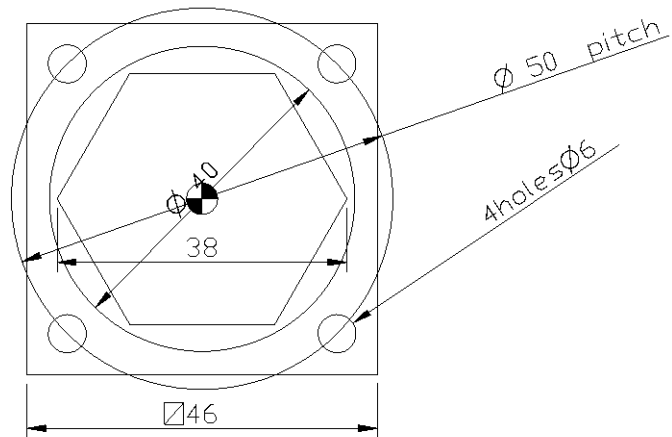

شكل رقم ٣

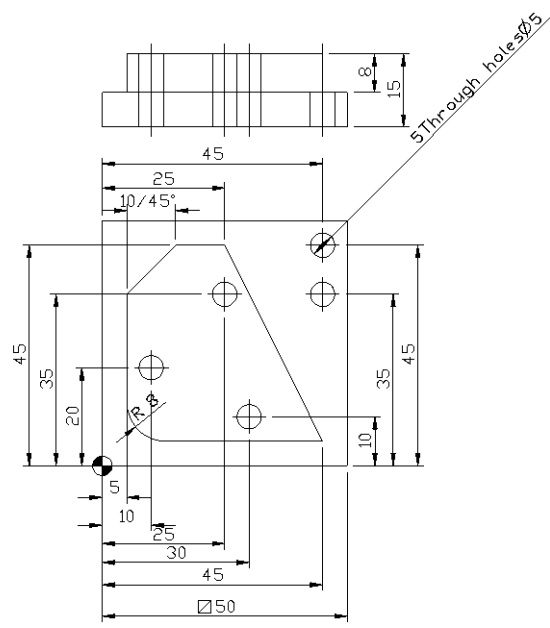

شكل رقم ٤

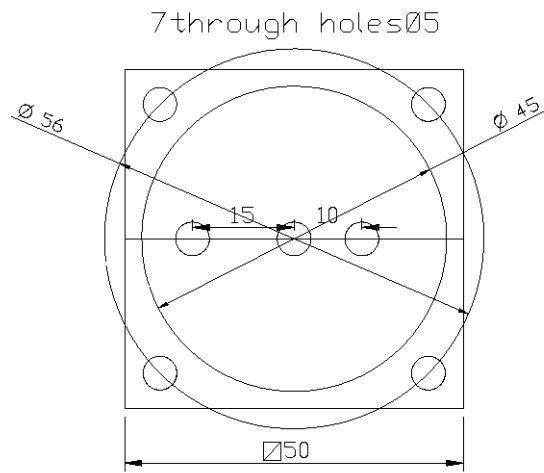

شكل رقم ٥

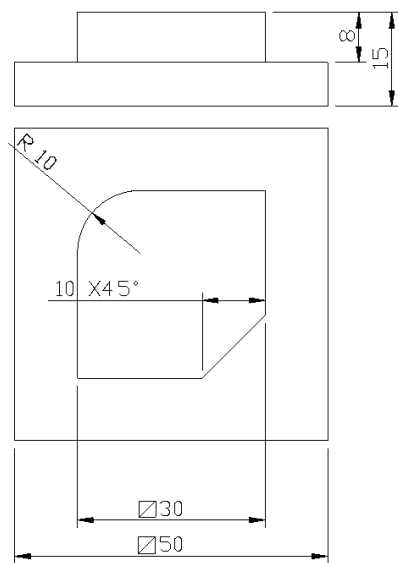

شكل رقم ٦

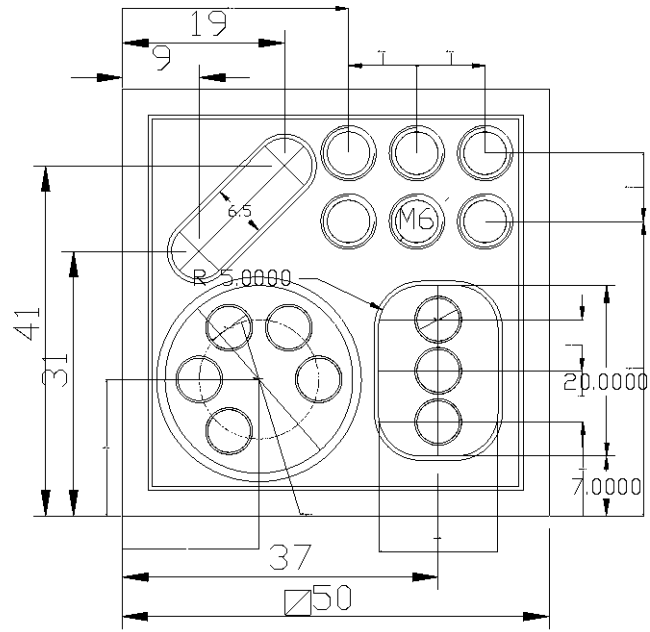

شکل رقم ۷

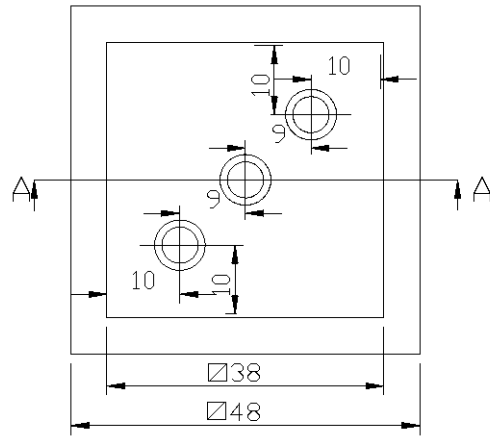

شکل رقم ۸

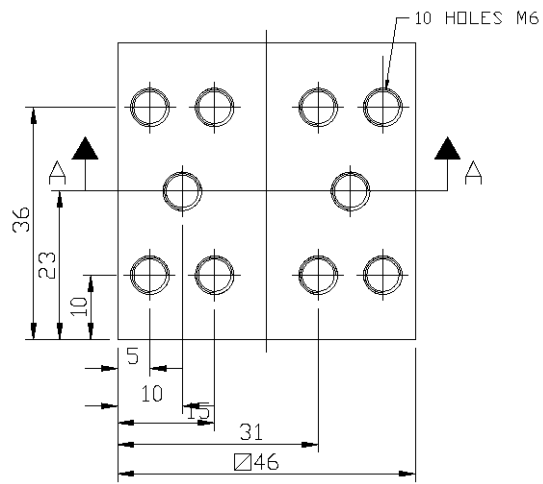

شکل رقم ۹

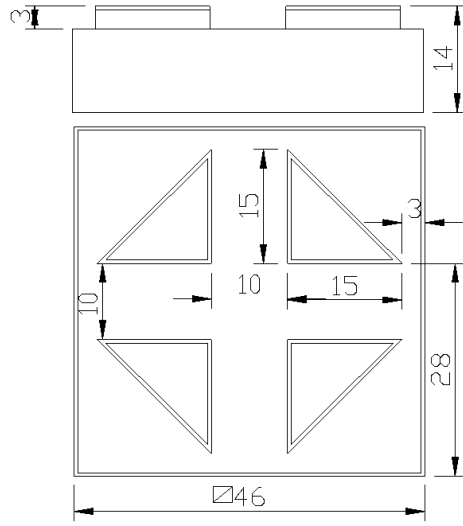

شکل رقم ۱۰

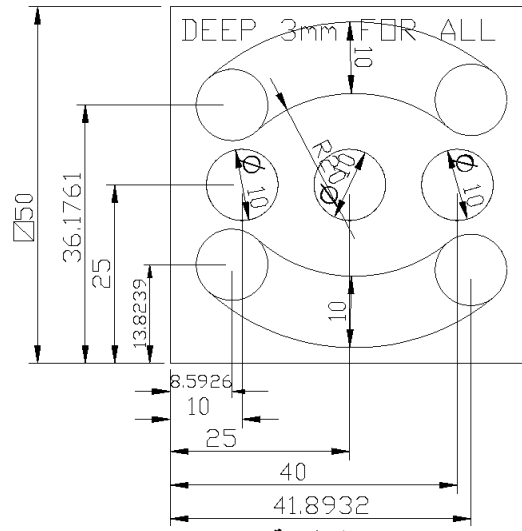

شکل رقم ۱۱

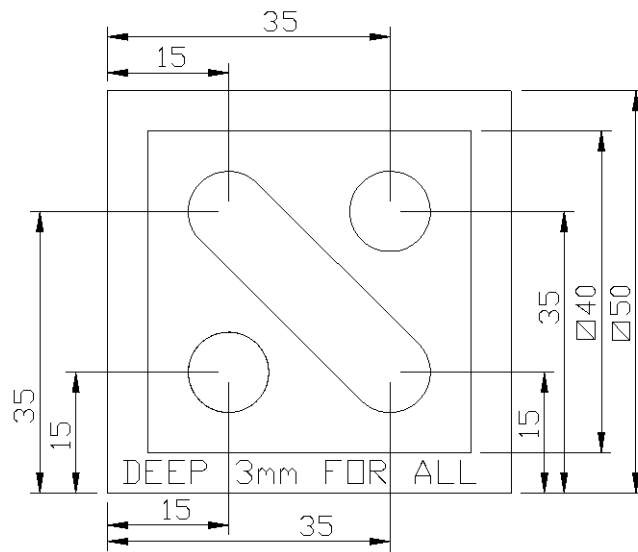

شکل رقم ۱۲

أوامر التصنيع

CAM commands



نمط التصنيع CAM mode

أوامر التصنيع (الكام) تُفعل بالضغط على الرمز  ويظل نمط كام فعال حتى يلغى التنغيع بالضغط على أيقونة نمط التصميم CAD أو الأنماط NC or OS

أوامر الزووم zoom commands



هي نفس أوامر الزووم لنمط التصميم CAD التي سبق شرحها.

F5

إعادة التشكيل F5 Restructuring

بعد الضغط على زر F5 من لوحة المفاتيح فإن الشاشة يعاد تشكيلها، ذلك لأن أحيانا بعد استخدام أوامر التعديل كأمر delete فإن الخطوط التي تم إزالتها لاتزال من الشاشة، أو الخطوط التي تم تعديلها لا تظهر بالكامل على الشاشة في هذه الحالة استخدام امر F5 والذي يعيد تشكيل الشاشة لتظهر الخطوط الفعلية التي يجب أن تكون موجودة. كذلك فإن أوامر الزووم لها نفس التأثير في إعادة تشكيل الشاشة.

قائمة التوليد Generating



قائمة ضبط الإعدادات Settings

هذا القائمة تستخدم لتحديد نوع الماكينة وتحديد أبعاد الخامة المستخدمة عن طريق رسمها وأيضا من خلالها يمكن أن تدخل إلى جداول تحتوي على قاعدة بيانات واسعة لعدد القطع.



الرمز ماكينة Machine

بعد النقر على الرمز ماكينة تظهر لك نافذة تستطيع أن تختار منها نوع الماكينة وجداول عدد القطع المناظرة لها والتي قمت بأعدادها سلفاً.

أو انقر على new tool table وأنشأ جدول عدد قطع جديد والذي سيتم تعبئته وضبطه لاحقا لي مطابق وضع العدد في المحطات واقعيًا، وذلك من خلال الرمز Tool measurement بقائمة Settings.

جدول عدد القطع سوف يحفظ في البرنامج مقترن بملف المشغولة التي تم رسمها في نمط CAD. وذلك في المسار التالي:

C:\WinNC32\CAMCONCEPT.M\DATA

الجدول النشط يمكن حفظ نسخة منه تحت اسم جديد مختلف ليكون متاح لاستخدامه مع مشغولات متعددة وذلك من خلال الزر save tool table.

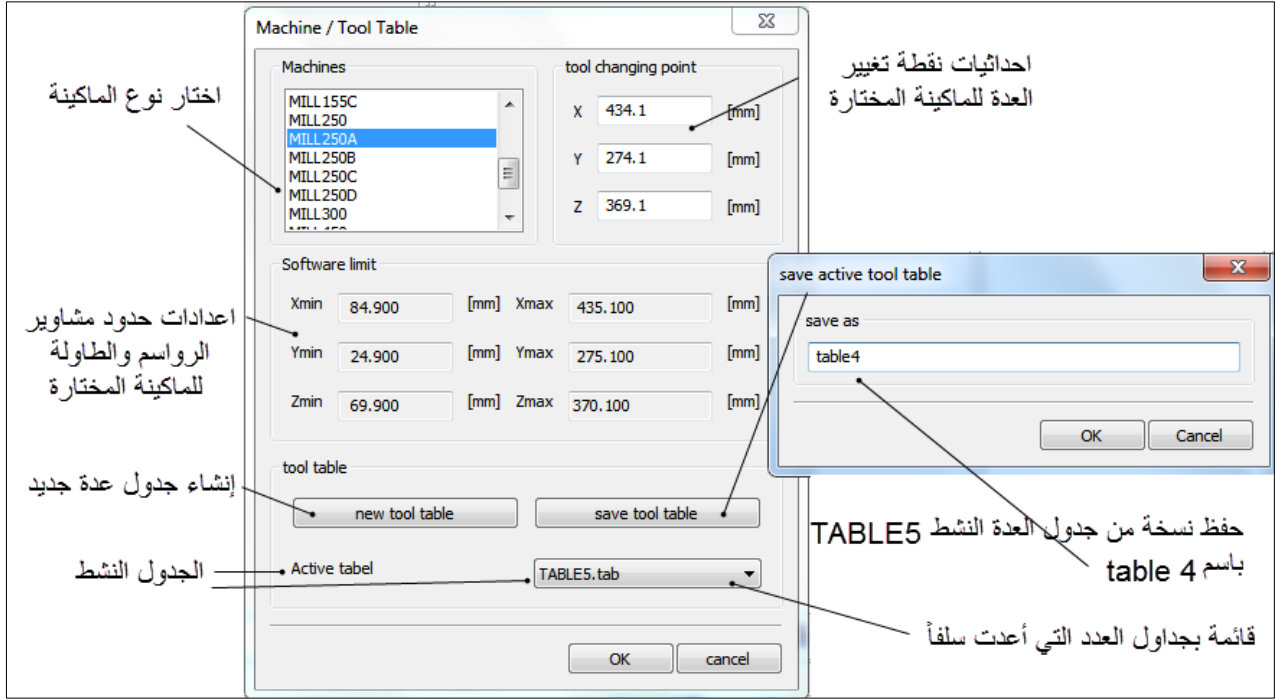

قياس العدة *Tool measurement*

عند النقر على أيقونة العدة  الموجودة بقائمة Settings تظهر لك نافذة "Tool measurement" التالية (نافذة رقم 1) والتي من خلالها تستطيع أن تضبط إعدادات نظام العدة للماكينة.

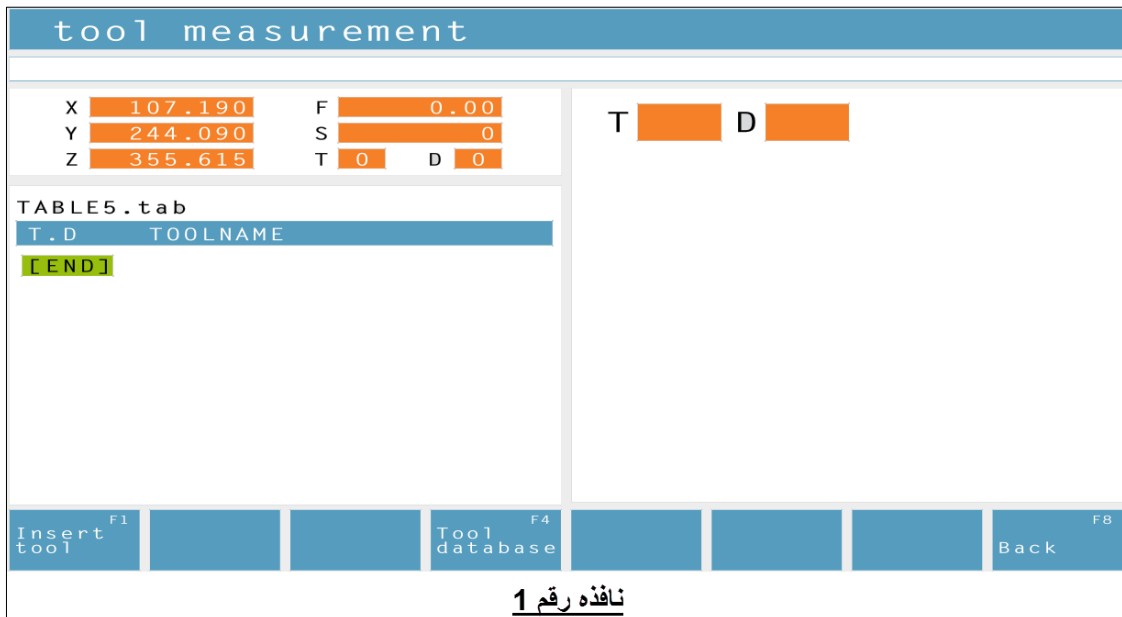

نافذة رقم 1

إدخال محطة عدة جديدة Enter new tool place

انقر على مفتاح "Insert tool F1" الظاهر أسفل النافذة رقم ١ لتظهر لك نافذة جديدة (نافذة رقم ٢) وبها محطة عدة خالية T1 D1.

tool measurement

tool name

X	107.190	F	0.00		
Y	244.090	S	0		
Z	355.615	T	0	D	0

TABLE5.tab >>

T.D	TOOLNAME
1.1	

[END]

T 1 D 1

Z 0.000

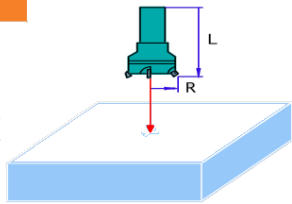

tool offsets

R	0.000	L	0.000
I	0.000	K	0.000

Insert edge F1 Delete tool F2 Change name F3 Tool database F4 Geometry F5 Techno-logy F6 Back F8

Tool table نافذة رقم 2

لو أردت أن تدخل محطة عدة أخرى جديدة حرك مؤشر الفأرة cursor إلى كلمة [END] فتظهر لك النافذة السابقة (نافذة رقم ١) والتي بها مفتاح "Insert tool F1" ومنها نستطيع أن ندخل محطة عدة جديدة. لو أردت إزالة محطة العدة Delete tool place التي أدخلتها حرك المؤشر على المحطة التي ترغب في إزالتها وانقر على زر Delete tool F2 ولاحظ أنك تزيل محطة وليس عدة قاطعة لذلك لا يمكن أن تزيل المحطات إلا تباعاً أي آخر محطة أولاً ثم التي قبلها وهكذا. لوضع عدة قاطعة في المحطة new blade حرك المؤشر على المحطة المطلوبة ثم أضغط على قاعدة بيانات العدة F4 Tool database لتظهر لك النافذة ٣ التالية:

tool database

1. Endmill 3mm
2. Endmill 4mm
3. Endmill 5mm
4. Endmill 6mm
5. Endmill 8mm
6. Endmill 10mm
7. Endmill 12mm
8. Endmill 16mm
9. Chamfer mill
10. Face mill 40mm
11. Face mill 50mm
12. Face mill 63mm
13. Spherical cutter 2mm
14. Spherical cutter 4mm

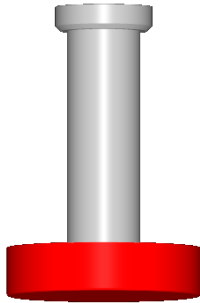

Line - F1 Line + F2 Page - F3 Page + F4 F5 F6 F7 F8 Cancel Capture

tool database نافذة رقم 3

اختار العدة التي ترغب في تركيبها في المحطة (يجب أن يتطابق ذلك مع وضع العدد الحقيقي على الماكينة) ثم أضغط على زر F8 Capture والذي يعني التقاط العدة فتظهر لك النافذة ٢ مرة أخر وقد وضعت العدة في المحطة المطلوبة.

ليس بالضرورة أن تكون المحطة خالية عند تركيب عدة جديدة بها لو كان في المحطة عدة مركبة فستجدها قد استبدلت.

tool measurement

tool name

X	107.190	F	0.00
Y	244.090	S	0
Z	355.615	T	0
		D	0

TABLE5.tab >>

T.D	TOOLNAME
1.1	Face mill 40mm

[END]

T 1
D 1

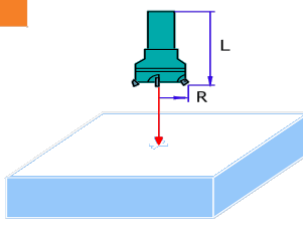

Z

tool offsets

R	<input type="text" value="20.000"/>	L	<input type="text" value="0.000"/>
I	<input type="text" value="0.000"/>	K	<input type="text" value="0.000"/>

F1
Insert edge

F2
Delete tool

F3
Change name

F4
Tool database

F5
Geometry

F6
Technology

F8
Back

Tool table
نافذة رقم 2

من الممكن أن تدخل محطة جديدة وان تركيب فيها عدة قاطعة في مرحلة واحدة من خلال النافذة رقم ١ بالنقر على مفتاح قاعدة بيانات العدة F4 Tool database لتظهر لك النافذة ٣ وتدخل العدة على محطة جديدة بمرحلة واحدة.

لو أردت تغيير أسم العدة الافتراضي (مثلا Face mill 40 mm) ضع المؤشر على العدة المطلوبة ثم انقر على المفتاح F3 Change name ثم غير الاسم وانقر على مفتاح F8 Capture.

لكل محطة T مسجل إزاحة D فمثلاً T1D1 يعني المحطة رقم T1 وبياناتها على مسجل الإزاحة D1 ويمكن أن يكون للمحطة الواحدة أكثر من مسجل إزاحة مثلاً T1D2 أو T1D3 وهكذا لعمل ذلك أضغط على مفتاح F1 Insert edge.

لإزالة العدة المركبة في أي محطة (من المحطة الأولى وحتى المحطة قبل الأخيرة)، قف بالمؤشر على العدة المراد إزالتها ثم انقر على مفتاح F2 Reset tool الآن تصبح المحطة خالية دون عدة (المحطة الأخيرة يمكن إزالتها فقط).

لاحظ أن كل البيانات التي أدخلناها لجدول العدة Tool table هي للجدول رقم ٥ (Table 5) والذي تم إنشاؤه من خلال نافذة ماكينة Machine .

tool measurement

tool name

X 107.190 F 0.00
Y 244.090 S 0
Z 355.615 T 0 D 0

TABLE5.tab >>

T.D	TOOLNAME
1.1	Face mill 40mm
1.2	Face mill 40mm
1.3	Face mill 40mm
2.1	Endmill 16mm
3.1	
4.1	Endmill 8mm

[END]

T 3 D 1

Z 0.000

tool offsets

R 0.000 L 0.000
I 0.000 K 0.000

Insert edge F1 Reset tool F2 Change name F3 Tool database F4 Geometry F5 Technology F6 Back F8

Tool table **نافذة رقم 2**

البيانات التكنولوجية Technology

البيانات التكنولوجية تعني شروط القطع عند التخشين والتنعيم للعدة المستخدمة لعمل ذلك حرك المؤشر على العدة المطلوبة ثم انقر على مفتاح Technology F6 لتظهر لك نافذة البيانات التكنولوجية النافذة رقم 4

tool measurement

S Finishing

X 107.190 F 0.00
Y 244.090 S 0
Z 355.615 T 0 D 0

TABLE5.tab >>

T.D	TOOLNAME
1.1	Face mill 40mm
1.2	Face mill 40mm
1.3	Face mill 40mm
2.1	Endmill 16mm
3.1	
4.1	Endmill 8mm

[END]

T 2 D 1 العدة رقم 2 ومسجل الإزاحة رقم 1
MILL250A نوع الماكينة

Roughing تخشين
F 400.000 S 1200

Finishing تنعيم
F 300.000 S 1200

القيم القياسية للتغذية مم/د
القيم القياسية لعدد اللفات لفة / د

Tool table F3 Geometry F5 Back F8

Technology **نافذة رقم 4**

لاحظ:

أن نوع الماكينة هو النوع الذي تم اختياره من خلال نافذة ماكينة Machine .
القيم المسجلة أوتوماتيكيا لعدد اللفات والتغذية هي قيم قياسية تناسب مواصفات العدة المسجلة في ذاكرة البرنامج ونوع معدن المشغولة المصنوع من الصلب.
عند البرمجة وعند اختيار العدة فان قيم التغذية وعدد اللفات المسجلة بنافذة technology تسجل أوتوماتيكيا ضمن بيانات دورات التشغيل cycles كقيم مقترحة ويمكن تغيير تلك القيم إن أردت.

الشكل الهندسي للعدة Geometry

الشكل الهندسي يعني بيانات العدة tool data وقياسها على الماكينة.
أنقر على مفتاح Geometry F5 لتظهر لك النافذة رقم ٥ نافذة الشكل الهندسي.

tool measurement

Z coordinate of the calibration part

X	107.190	F	0.00
Y	244.090	S	0
Z	355.615	T	0
		D	0

TABLE5.tab >>

T.D	TOOLNAME
1.1	Face mill 40mm
1.2	Face mill 40mm
1.3	Face mill 40mm
2.1	Endmill 16mm
3.1	
4.1	Endmill 8mm

[END]

T

2

D

1

Z

0.000

tool offsets

R	8.000	L	0.000
I	0.000	K	0.000

Get L-value F2

Tool table F3

Techno-logy F6

Back F8

Geometry
نافذة رقم 5

حدد المتغيرات الآتية:

ارتفاع المشغولة (المسافة بين صفر المشغولة W وصفر الماكينة M في اتجاه Z)	workpiece height	Z
نصف قطر العدة	tool radius	R
تآكل نصف قطر العدة	wear tool radius	I
طول العدة (المسافة بين طرف العدة P وصفر تثبيت العدة N) قياس العدة	tool length	L
تآكل طول العدة	wear tool length	K

قياس طول العدة (L)

أسهل طرق قياس طول العدة هي طريقة الخدش والتي تتلخص في:
تثبيت قطعة تشغيل مناسبة على الطاولة والتي ستستخدم كقطعة مرجعية (reference part) لقياس العدد.
سطح قطعة التشغيل سيحدد كمستوى قياس measuring plane وقيمة Z أثناء القياس عند ذلك المستوى ستحدد بـ $Z=0$.

العدد المطلوب قياسها ستحدد مستوى القياس measuring plane واحدة تلو الأخرى.

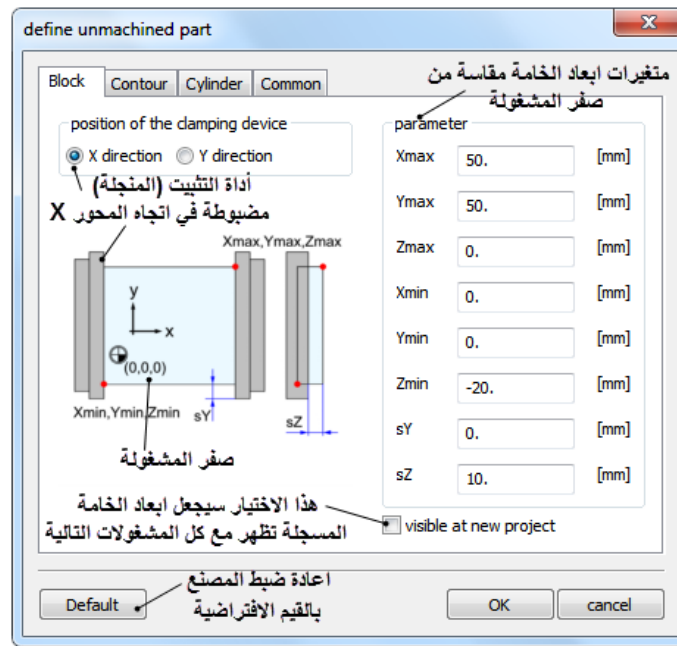

شريط "Contour"

من خلاله تستطيع أن تحدد الخامة على شكل كنتور (من المشغولة التي سيتم تصنيعها على نمط cam حدد كنتور أو أكثر فيظهروا لك بنافذة Unmachined part بشريط Contour).

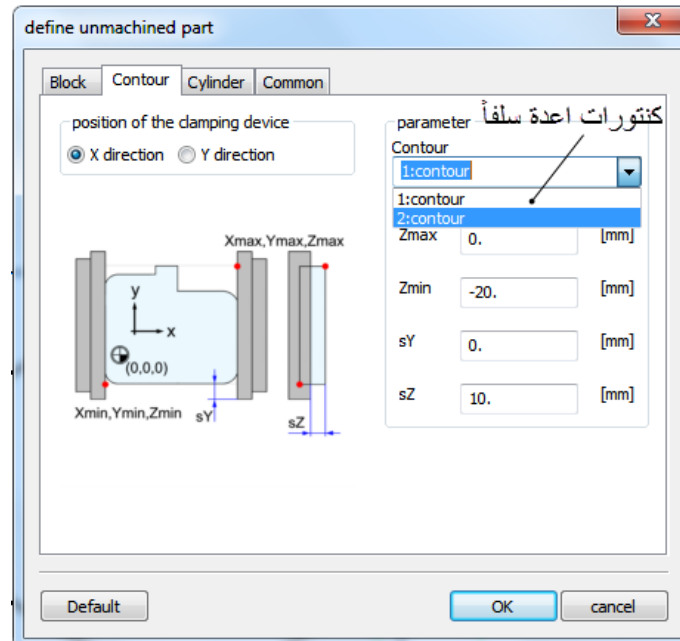

شريط "Cylinder"

من خلاله يمكن أن تحدد الخامة على شكل أسطوانة والتي ستركب في المحور الرابع (جهاز التقسيم).

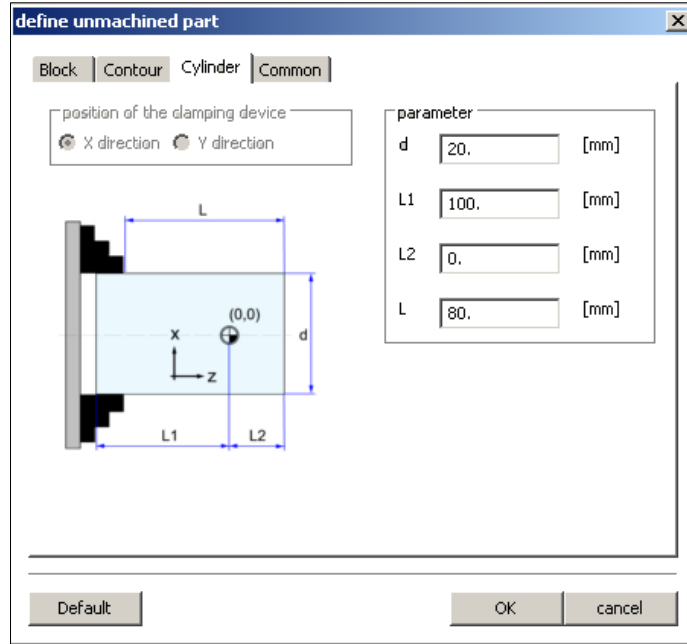

شريط "General"

من خلاله تستطيع أن تحدد عرض الخط line width وطراز الخط line style ولونه colour للخامة unmachined part وأداة التثبيت clamping device بالإضافة لأبعاد أداة التثبيت لبرنامج المحاكاة 2D simulation.

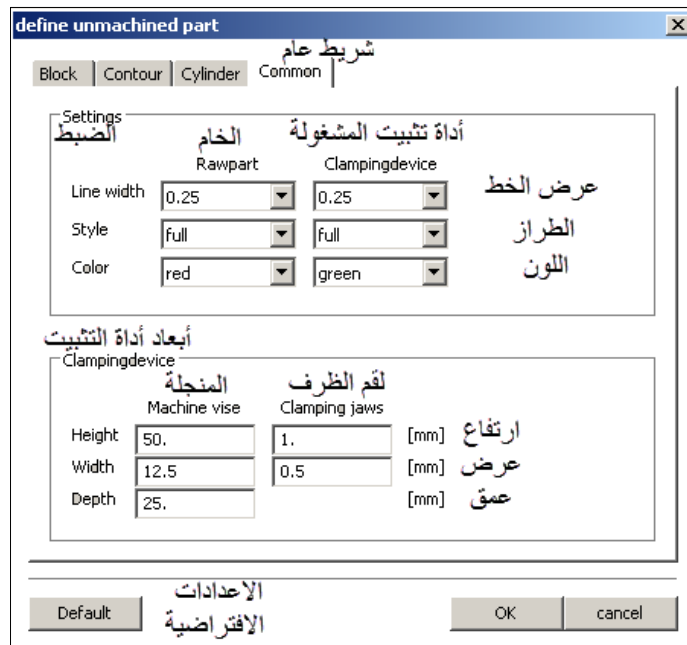





قائمة الكنتور *Entering a contour*

عندما تختار دورات تشغيل جاهزة working cycles لابد أن تكون قد حددت الكنتور سلفاً والذي ستقوم تلك الدورة بتشغيله.

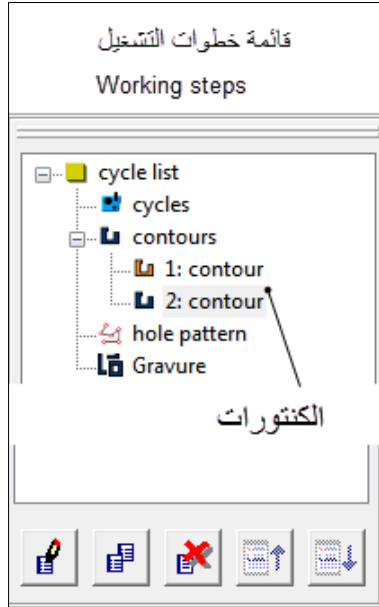
كل الكنتورات المحددة تظهر في نافذة خطوات التشغيل "Working steps" والتي من خلالها يمكن إعادة تسميتها أو إزالتها.



بناء الكنتور بتتبع أجزاءه *Follow contour - segments*

إذا كان شكل الكنتور معقد فمن الأفضل أن تحددته باختيار قطعه منفردة (العديد من نقاط التقاطع) لعمل ذلك انقر على أيقونة  ثم استخدم الفأرة لتحديد عناصر الرسم وقطع من العناصر لتكوين الكنتور وفي حالة إذا كان هناك أكثر من عنصر أو قطعة من عنصر تشترك في نقطة بداية أو نهاية قم باختيار القطعة الملائمة للكنتور بواسطة النقر بالماوس ولاحظ أن العناصر والقطع المختارة والمكونة للكنتور يتغير لونها ويجب أن تتصل القطع والعناصر بعضها ببعض.

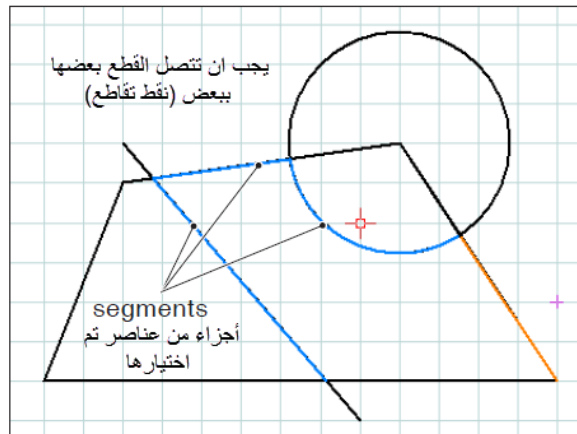



بناء الكنتور بتتبع العناصر Follow contour – elements

برنامج CAMConcept قادر على التعرف على الأشكال الهندسية المتماسكة (مربع – دائرة – المضلعات – إلخ) أي الأشكال التي لها نفس نقطة البداية أو نقطة النهاية هذه الإمكانية تجعل التعرف على الكنتور أمر سهل جداً

بعد النقر على الأيقونة استخدم الماوس لتحديد عناصر الرسم المتماسكة والتي هي كنتور والبرنامج CAMConcepts قادر على تتبعها حتى يصل إلى نقطة يشترك فيها أكثر من عنصر أي هناك أكثر من احتمال لمسار الكنتور فيتوقف عندها البرنامج و عليك اختيار أحد المسارات بالنقر عليه بالماوس.

بعد النقر على الكنتور يتغير لونه ويسجل اسمه في نافذة خطوات التشغيل مما يدل على صحة اختياره.

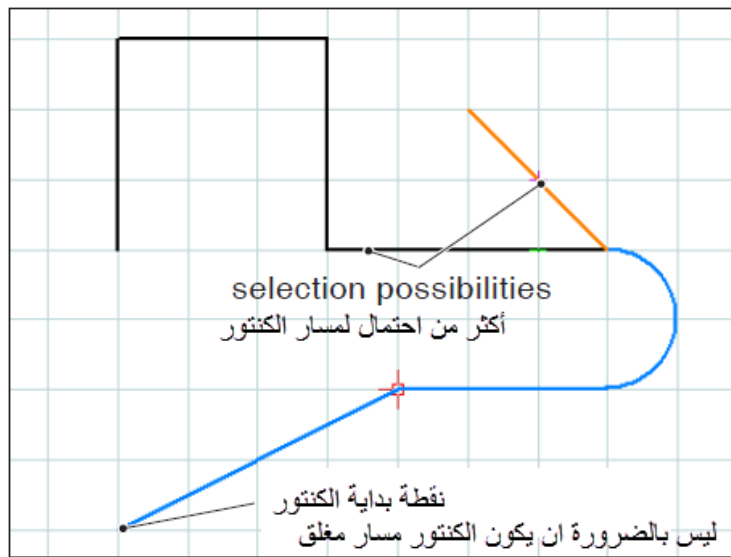

كنتور النصوص Follow contour – text

بعد النقر على الرمز استخدم الفأرة لتحديد أحرف النص characters of a text ككنتور.

الكنتور الخارجي والكنتور الداخلي للنص يجب أن يحدوا كلاً على حدا بما يعني انهما كنتورين منفصلين.

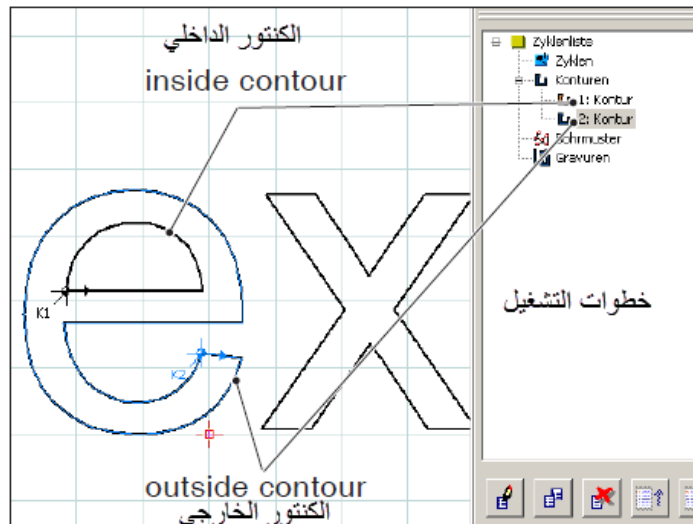



حفظ الكنتور Save contour

برنامج CAMConcept يتبع الكنتورات المتماسكة ويتعرف عليها ويعترف بها وأتوماتيكياً يحفظها في نافذة خطوات التشغيل Working steps، هذا الرمز  يمكنك من حفظ وتحديد الكنتورات التي لم يعترف بها البرنامج وأتوماتيكياً ولم يتم حفظها بعد.

لاحظ انه أثناء بناء الكنتور بالأمر بناء الكنتور بتتبع القطع Follow contour – segments تنشيط أيقونة الأمر حفظ لتمكينك من إيقاف تتبع مسار قطع العناصر والاكتفاء بهذا الجزء وحفظه باعتباره كنتور.



إلغاء الكنتور Cancel contour

بواسطة هذا الرمز يمكن إلغاء العناصر التي تم اختيارها (العناصر التي تغير لونها أثناء تحديد عناصر الكنتور)، الكنتور الملغى لا يتم حفظه.

ملحوظة:

تستطيع أن تلغي عنصر من العناصر المختارة والتي تغير لونها بواسطة النقر بزر الفأرة الأيمن (كل نقره تلغي عنصر) ثم تحفظ الجزء المتبقي من الكنتور إن أردت.



تحديد نقطة بداية جديدة للكنتور Define new starting point

تستطيع أن تحدد نقطة بداية جديدة للكنتور فقط للكنتورات التي تم حفظها سلفاً. اختار الكنتور المطلوب تغيير نقطة بدايته.

انقر على الأيقونة .

انقر على موضع النقطة الجديدة على الكنتور المختار.

يقوم برنامج CAMConcept بسحب نقطة البداية التي تم تحديدها سلفاً للكنتور المختار ويضعها في المكان الجديد الذي تم اختياره بالنقر عليه بالماوس.



تغيير الاتجاه Change direction

يقوم برنامج CAMConcept برسم اتجاه تشغيل افتراضي عند اختيار الكنتور فإذا أردت أن تغير اتجاه حركة التشغيل (حركة العدة) فتبع الآتي:

اختار الكنتور المطلوب

ثم انقر على رمز تغيير الاتجاه  فتنعكس اتجاه الحركة.



نمط الثقوب Hole pattern

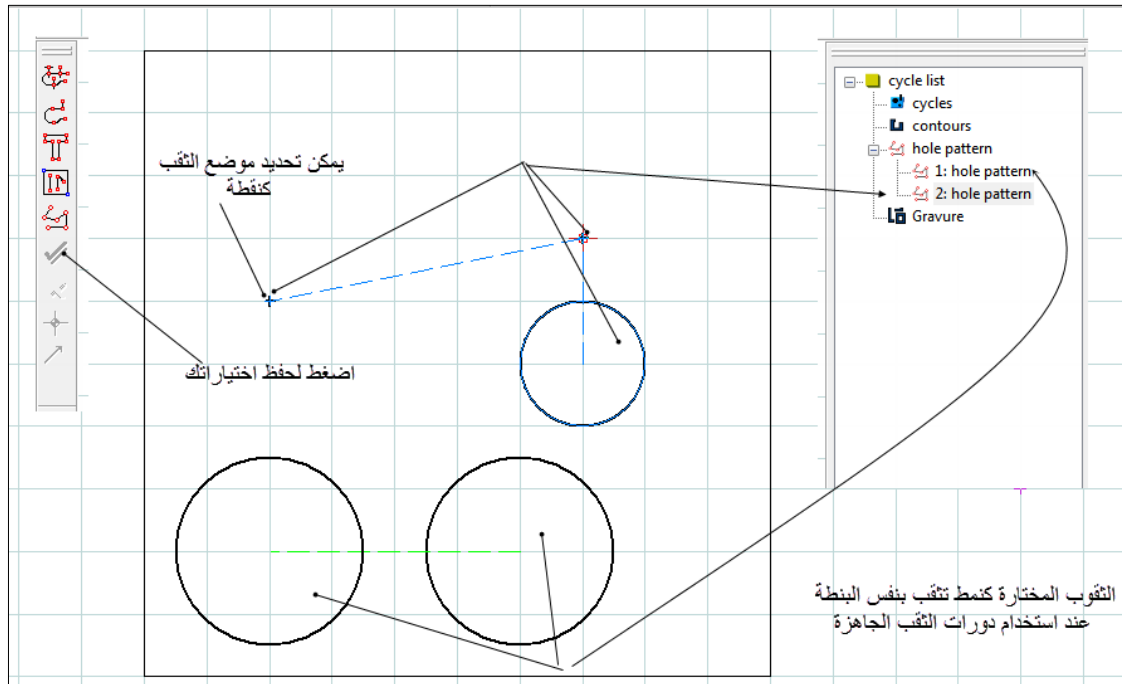

بواسطة الأمر نمط الثقوب hole patterns يمكن اختيار العديد من الثقوب العادية أو المقلوطة المتشابهة التي لها نفس القطر لتشغل معا بدورة ثقب جاهزة واحدة.

انقر على رمز نمط الثقب 

حدد الثقوب المتشابهة وذلك بالنقر عليها بالتزامن مع الضغط على مفتاح **ctrl** من لوحة المفاتيح.

انقر على مفتاح حفظ الكنتور  Save contour لحفظ النمط في نافذة خطوات التشغيل "Machining steps"

لتكون قادر على تحديد واختيار الثقوب في نمط CAM يجب أن تكون قد رسمت الثقوب كدوائر أو كنقط في نمط CAD.

بواسطة رمز إلغاء الكنتور  Cancel contour يمكن إلغاء الثقوب التي تم اختيارها (الثقوب التي تغير لونها أثناء تحديد نمط الثقوب)، النمط الملغى لا يتم حفظه.

ملحوظة:

تستطيع أن تلغي ثقب من الثقوب المختارة والتي تغير لونها بواسطة النقر عليها بزر الفأرة الأيسر بالتزامن مع الضغط على مفتاح **ctrl** (كل نقره تلغي ثقب) ثم تحفظ الثقوب المتبقية كنمط ثقوب.



تصحيح الدورة المختارة Edit selected cycle

هذا الرمز يمكنك من تصحيح دورة التشغيل التي تم إعدادها سلفاً وحفظها.

اختر الدورة التي تريد تصحيحها بالنقر عليها من قائمة خطوات التشغيل Machining steps.

انقر على أيقونة التصحيح

برنامج CAMConcept سوف ينقلك مباشرة إلى نافذة الدورة مرة أخرى لتتمكن من تصحيح المتغيرات الموجودة بها.

بعد التصحيح انقر على مفتاح "Capture F8" الموجود بنافذة الدورة للخروج وحفظ التعديلات.



النسخ بقائمة خطوات التشغيل Copy selected entry

هذا الرمز يمكنك من نسخ أي من الدورات أو الكنتورات أو أنماط الثقوب المخزنة والمحفوظة بقائمة خطوات التشغيل.

هذه النسخة سوف توضع في نهاية قائمة الدورات أو الكنتورات أو أنماط الثقوب.



إزالة الخطوة المختارة من محتويات قائمة خطوات التشغيل Delete selected entry

هذا الرمز يمكنك من إزالة أي من الدورات المخزنة والمحفوظة بقائمة خطوات التشغيل أو الكنتورات أو أنماط الثقوب غير المستخدمة في عمليات التشغيل.

الدورات أو الكنتورات أو أنماط الثقوب المخزنة والتي تم إلزتها بطريق الخطأ يمكن استعادتها بواسطة النقر



على زر "Undo"



إزاحة الدورات وتغيير ترتيبها في القائمة Shift cycle

هذا الرمز يمكنك من تغيير ترتيب دورات التشغيل المخزنة سلفاً في قائمة خطوات التشغيل.

المحاكاة ثنائية الأبعاد 2D-Simulation



تشغيل وإيقاف المحاكاة ثنائية الأبعاد

Turning the 2D simulation on and off

من الممكن اختبار دورات التشغيل المبرمجة بواسطة برنامج المحاكاة ثنائي الأبعاد في أي وقت.

برنامج CAMConcept يرسم كل حركات انتقال العدة القاطعة التي تمت في مستوى التشغيل ثنائي الأبعاد.

اختر دورة التشغيل التي أعددتها سلفاً من قائمة خطوات التشغيل ثم انقر على مفتاح start من قائمة برنامج المحاكاة ثنائي الأبعاد.

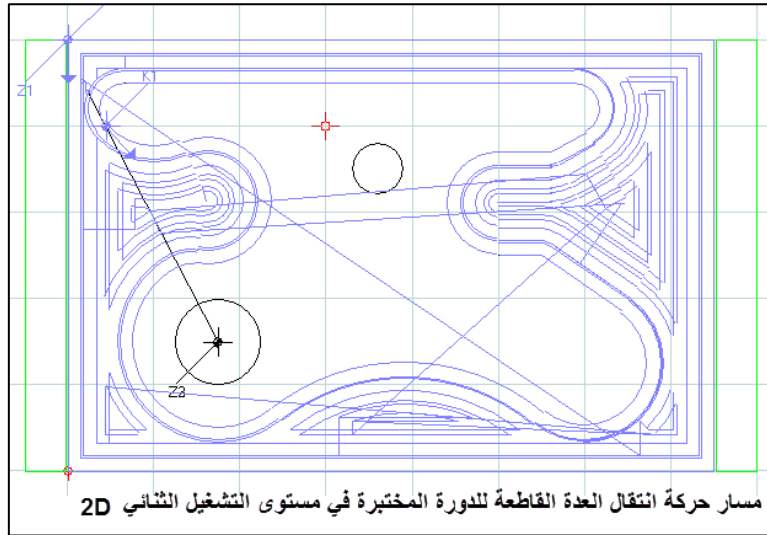

الإذار بالخطأ Alarms of the 2D simulation

هذا الرمز يعطي إشارة بأن برنامج CAMConcept قد وجد خطأ أو أكثر في المحاكاة الثنائية 2D. انقر على الرمز لفتح نافذة الإذارات، رسائل الإذارات تكون مسرودة داخل النافذة، إزالتك للرسالة بالنقر على مفتاح Delete يعتبرها البرنامج إقرار بقراءتها ومعرفة الخطأ. بالنقر على مفتاح OK يعني معرفتك بالخطأ وتظل الرسالة كما هي بالنافذة دون إزالة. جميع الأخطاء التي يندر بها برنامج المحاكاة الثنائي هي في مستوى واحد فقط بمعنى أن البرنامج لا يبحث عن الأخطاء في البعد الثالث (على سبيل المثال لا يشعر البرنامج باصطدام العدة في فك المنجلة).

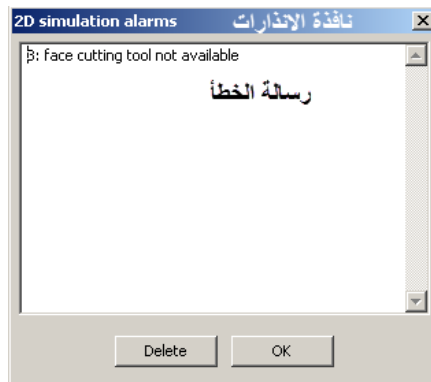

بدء التشغيل للمحاكاة ثنائية الأبعاد Start of the 2D simulation

المحاكاة الديناميكية تبدأ بالنقر على هذا الرمز وتظهر حركة العدة. كل مشغولة تصمم في نمط CAD بغرض عمل برنامج التصنيع لها في نمط CAM تسمى مشروع project. لكي يبدأ تشغيل برنامج المحاكاة لبد أن يكون المشروع مفتوح ولاحظ أن المحاكاة الجارية هي للمشروع المفتوح والذي يظهر اسمه في اعلى منتصف نافذة المحاكاة.



تصفير (إعادة ضبط) برنامج المحاكاة الثنائي 2D simulation reset

بالنقر على هذا الرمز فان المحاكاة لبرنامج التشغيل CNC تتوقف ويرجع إلى حالته الأولية إلى نقطة البدء.



إيقاف برنامج المحاكاة الثنائي الأبعاد 2D simulation stop

بالنقر على هذا الرمز فان المحاكاة وبرنامج التحكم الرقمي CNC يتوقفا ويمكن استكمال المحاكاة بالنقر مرة



أخرى على زر "NC start"



المحاكاة الثنائية 2D بلوك بلوك (بلوك منفرد)

2D simulation single block on/off

هذا الرمز يتيح لك إيقاف برنامج المحاكاة بعد كل بلوك ويمكن استكمال المحاكاة بالنقر مرة أخرى على زر



"NC start".



تشغيل وإيقاف مشاهدة المستوى ZX

بالنقر على هذا الرمز فان نافذة المحاكاة تنقسم إلى جزأين، الجزء السفلي من النافذة يظهر مسقط رأسي إضافي

للمستوى ZX.

إدخال بيانات الشكل الهندسي للدورات الجاهزة Input of geometry data

Geom-etry F5

الشكل الهندسي هو النافذة الافتراضية التي تفتح عليها كل الدورات

الإحداثيات الحالية الفعلية للماكينة

إطار إدخال بيانات الشكل الهندسي
استخدم الفأرة أو الأسهم من لوحة المفاتيح للتنقل واختيار اطر الإدخال

FACE MILLING

moving direction: horizontal

X	107.190	F	0.00
Y	244.090	S	0
Z	355.615	T	0
		D	0

movement

اختار الإطار بالفأرة أو بإسهم لوحة المفاتيح ثم بواسطة النقر بالزر الأيسر للفأرة أو بواسطة الضغط المتزامن على مفتاحي ctrl + f من لوحة المفاتيح يمكن التنقل بين الاختيارات

parameters

X	0.000	Y	0.000
L	0.000	H	0.000
E	0.000	α	0.000
Zs	0.000	Z	0.000
P	0.000	I	0.000

رموز الدورات المتاحة ضمن أيقونة المجموعة المفتوحة الآن

مفتاحي التنقل بين دورات المجموعة

المفتاح الذي يمكنني من العودة إلى نافذة الرسم لاختيار العناصر ونقل إحداثياتها إلى حقل الإدخال المحدد

المفتاح الذي يمكنني من العودة إلى نافذة الرسم لاختيار نقطة ونقل إحداثياتها إلى حقل الإدخال الإحداثيات

مفتاح البيانات التكنولوجية

Previous variant F1
Next variant F2
Insert elements F3
Geom-etry F5
Techno-logy F6
Cancel F7
Capture F8

مستوى الأمان Safety plane

SZ متغير يحدد نقطة اقتراب العدة أعلى مستوى التشغيل لذلك ولمنع الاصطدام مع المشغولة أثناء تنفيذ دورة التشغيل يجب أن يكون المستوى SZ أعلى بمسافة آمنة من سطح المشغولة. SZ يطلق عليه مستوى الأمان ويحدد بالنظام النسبي من نقطة بدء الدورة.

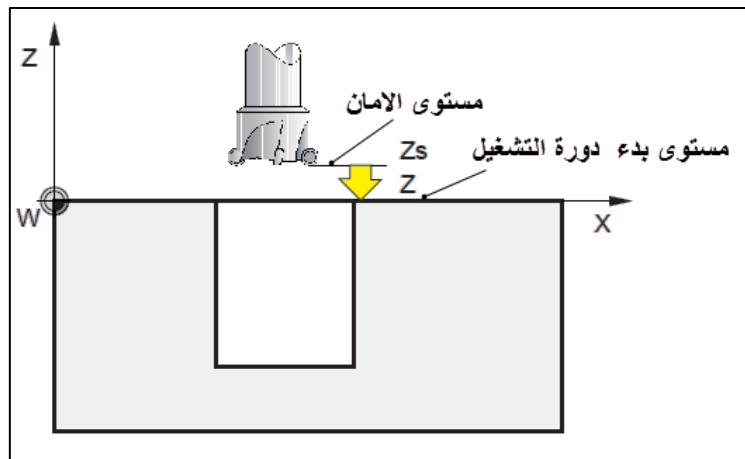

Taking coordinates of elements from the CAD drawing

بعد النقر على مفتاح "Insert elements F3" ينتقل برنامج CAMConcept إلى نمط CAD واعتماداً على الدورة المختارة فان قيم الشكل الهندسي لمستطيل أو لدائرة أو لنص مكتوب تنتقل وتسجل داخل الإطار الموضوع عليه علامة المؤشر بالدورة.

استخدم الزر الأيسر للماوس لالتقاط العناصر في نافذة الرسم بنمط CAD، برنامج CAMConcept سوف يعود أوتوماتيكياً إلى نمط CAM وينقل قيم الشكل الهندسي.

القيم المنقولة تظهر بلون مختلف للدلالة على أنها أدخلت من نافذة الرسم بنمط CAD. لو قمت بتغيير تلك القيم بإدخالها بواسطة لوحة المفاتيح فإنها تفقد اللون المميز لها.

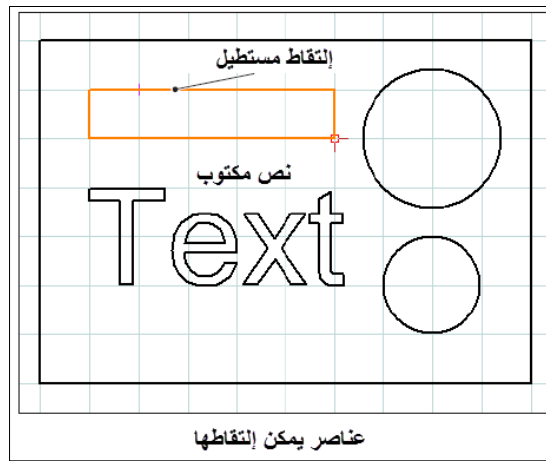

ملحوظه عن إلتقاط المستطيلات:

المستطيلات المرسومة بأوامر رسم المستطيلات مثل الأوامر "Rectangle" أو "Rotated rectangle" في نافذة الرسم في نمط CAD فقط هي التي يتمكن البرنامج من التقاطها كمستطيلات.

Taking coordinates of points from the CAD drawing

بعد النقر على مفتاح "Insert points F4" ينتقل برنامج CAMConcept إلى نمط CAD.

استخدم الزر الأيسر للماوس لالتقاط النقطة المطلوبة.

برنامج CAMConcept سوف يعود أوتوماتيكياً إلى نمط CAM وينقل قيم الإحداثيات داخل الإطار الموضوع عليه علامة المؤشر بالدورة.

القيم المنقولة تظهر بلون مغاير.

إدخال البيانات التكنولوجية Input of technology data

Techno-logy F6

لإدخال البيانات التكنولوجية انقر على زر

البيانات التكنولوجية هي كل المتغيرات المتعلقة بشروط القطع.

The screenshot shows the 'FACE MILLING' setup screen. It includes a 3D model of a part being machined, a tool selection table, and various parameter fields. The tool selection table has columns for 'Previous variant', 'Next variant', 'Tool table', 'Geometry', 'Technology', 'Cancel', and 'Capture'. The 'Technology' column is highlighted, indicating the current tool selection process.

الإحداثيات الحالية الفعلية للماكينة

أطر الإدخال:
ادخل البيانات التكنولوجية بالإطار المحدد والذي يمكن اختياره والتنقل بين الأطر بواسطة الماوس أو بواسطة الاسم بلوحة المفاتيح

أطر الاختيارات:
اختار الإطار بواسطة الماوس أو بواسطة الاسم من لوحة المفاتيح.
بالنقر على الإطار بزر الفأرة الأيسر أو بواسطة الضغط المتزامن على مفتاحي **ctrl + f** من لوحة المفاتيح يمكن التنقل بين الاختيارات

Coolant on / off تشغيل وإيقاف سائل التبريد

مفتاح الانتقال إلى جدول العدة

مفتاح الدخول إلى الشكل الهندسي

رموز الدورات المتاحة ضمن أيقونة المجموعة المفتوحة الآن

التشغيل الكامل بواسطة الدورة Complete machining

يمكن استخدام نافذة الدورة لإجراء عملية التشغيل التخشيني وعملية التشغيل التنعيمي حيث تتم دورة التخشين أولاً ثم تليها دورة التنعيم ويمكن أن تحدد عدتين قاطعتين مختلفتين إحداها لدورة التخشين والأخرى لدورة التنعيم كما تتم كل دورة بضبط منفصل لشروط القطع من حيث التغذية وسرعة الدوران.

عند اختيارك العدة القاطعة فإن القيم القياسية لسرعة دوران عمود الدوران والقيم القياسية لمعدل التغذية المناظرة للعدة والمسجلة بجدول العدة TOOL TABLE سوف تسجل بالدورة وتظهر بأطر الإدخال كقيم مقترحة قابلة للتغيير.

عندما يتم تحديد أكثر من عدة قاطعة بالدورة (للتخشين والتنعيم) فإن حامل العدة يتحرك أوتوماتيكياً إلى نقطة تغيير العدة لإجراء عملية التغيير.

التخشين Roughing

إذا اخترت عدة التنعيم finishing tool T0 فإن هذا يعني أن دورة التنعيم لن تتم ولكن مقدار خلوص التشطيب المحدد بالدورة سوف يأخذ في الاعتبار عند تنفيذ دورة التخشين (سماح التشطيب سيظل موجود بعد انتهاء التخشين).

التنعيم Finishing

إذا اخترت عدة التخشين roughing tool T0 فان هذا يعني أن دورة التخشين لن تتم وسوف تتم دورة التنعيم فقط (سماح التشطيب المتروك من تنفيذ دورة التخشين في وقت سابق سوف يزال) (إذا كانت دورة التخشين لم تنفذ سابقا فربما يكون عمق القطع كبير جدا وقد يتسبب في حادثة تصادم).



تشغيل وإيقاف سائل التبريد Coolant

السرعة الدورانية لعمود الدوران Spindle speed [rpm]

سرعة دوران عمود الدوران الرئيسي تدخل تحت المعامل المتغير S، من الممكن أن تيرمج سرعتين مختلفتين أحدهما للتخشين roughing والأخرى للتنعيم finishing.

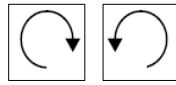

اتجاه الدوران Direction of rotation

حسب عملية التشغيل وشكل العدة يمكن الاختيار بين الدوران مع عقارب الساعة clockwise والدوران عكس عقارب الساعة counter-clockwise.

معدل التغذية Feed rate [mm/min]

معدل التغذية يدخل تحت المعامل المتغير F، تستطيع أن تيرمج معدلي تغذية مختلفتين أحدهما للتخشين roughing والأخرى للتنعيم finishing.

العدة القاطعة Tool

ادخل العدة المطلوبة لتنفيذ الدورة تحت المتغير T وادخل قياس العدة (تصحيح العدة أي مسجل الإزاحة tool correction) تحت المتغير D (تذكر أن للعدة الواحدة T متاح أكثر من مسجل إزاحة D).
تستطيع أن تحدد عدتين مختلفتين أحدهما للتخشين والأخرى للتنعيم

شرح الدورات

دورة التموضع Positioning

التموضع 1 Positioning 1

تمتلك هذه الدورة من إزاحة العدة من مكان إلى آخر لوضعها في موضع محدد عبر الحركة الخطية المستقيمة. تستخدم هذه الدورة لغرضين هما:

١. تموضع العدة في نقطة اقتراب مناسبة قبل عملية التشغيل.



٢. إزاحة العدة إلى موضع مناسب بين دورتي تشغيل أي بعد تنفيذ الأولى وقبل تنفيذ الدورة الثانية.

POSITIONING 1

target position X

X	286.236	F	0.00		
Y	113.000	S	0		
Z	212.150	T	0	D	1

movement



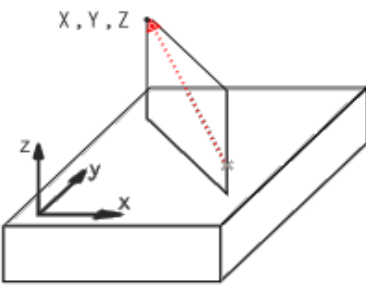

parameters

X	0.000
Y	0.000
Z	0.000



التموضع 1



F1 Previous variant

F2 Next variant

F4 Insert points

F5 Geom-etry

F6 Techno-logy

F7 Cancel

F8 Capture

F5 Geom-etry
النافذة

العدة تنتقل من الموضع الحالي إلى الموضع المستهدف بحركة خطية مستقيمة في الفراغ (٣)

مستويات).

العدة تنتقل من الموضع الحالي أولاً في اتجاه Z ثم في المستوى XY إلى الموضع المستهدف بحركة

خطية مستقيمة



العدة تنتقل من الموضع الحالي أولاً في المستوى XY بحركة خطية مستقيمة ثم في اتجاه Z إلى الموضع المستهدف.



حركة العدة حركة سريعة G0.



حركة العدة مقيدة بمعدل التغذية المبرمج F.

الإحداثيات: Coordinates

إحداثيات الموضع المستهدف تحدد بقيم المحاور X, Y and Z



النافذة

وفيها يتم إدخال كل البيانات التكنولوجية المطلوبة (رقم العدة، اتجاه الدوران، معدل التغذية، سرعة الدوران).

التموضع 2 Positioning 2

اختار الدورة بالنقر عليها أو باستخدام المفاتيح "Previous variant F1" أو "Next variant F2".

هذه الدورة تستخدم للتموضع الزاوي للمحور الرابع للفريزة A-axis (جهاز التقسيم) بإدخال قيمة زاوية الدوران.

POSITIONING 2

position for 4th axis in degree

X	107.190	F	0.00		
Y	244.090	S	0		
Z	355.615	T	0	D	0

position

A 0.000

التموضع 2

F1 Previous variant | F2 Next variant | F5 Geometry | F6 Techno-logy | F7 Cancel | F8 Capture



النافذة

ادخل زاوية التوضع (A) للمحور الرابع 4th axis بالدرجات.



الانتقال الزاوي مقيد بمعدل التغذية المبرمج.

ادخل قطر المشغولة 0.000 لكي يتمكن البرنامج من حساب معدل التغذية عند سطح المشغولة.

دورة الثقب 1 Drilling 1
الثقب العميق بإخراج الرايش (بالعودة إلى مستوى الأمان Zs)

DRILLING 1

No Pattern

X	107.190	F	0.00
Y	244.090	S	0
Z	355.615	T	0
		D	0

hole pattern
No Pattern

parameters

X	0.000	Y	0.000
Zs	1.000	Z	0.000
P	5.000	I	1.000

دورة الثقب 1

مجموعة دورات الثقب

Previous variant F1
Next variant F2
Geom-etry F5
Techno-logy F6
Cancel F7
Capture F8

اختار دورة الثقب 1 من مجموعة دورات الثقب بالنقر عليها أو باستخدام المفاتيح "Previous variant F1"



أو "Next variant F2"



النافذة

- أنماط الثقوب Hole patterns.

- أختار نمط الثقوب من قائمة الأنماط.

- الإحداثيات (X, Y) Coordinates.

- وتعني إحداثيات نقطة مركز الثقب (في حالة عدم اختيار نمط ثقوب).

- (Zs) مسافة التوضع الآمن في المحور Z (مستوى الأمان) (Safety axis position in Z)

- (Z) قيمة إحداثيات مستوى سطح الثقب (سطح المشغولة) في اتجاه المحور Z (Coordinate value of Z the workpiece in Z)

- (P) عمق الثقب (Depth)

- (I) خطوة الثقب (Drilling steps)

- عمق الثقب في كل مشوار

وفيها يتم إدخال كل البيانات التكنولوجية المطلوبة (رقم العدة، اتجاه الدوران، معدل التغذية، سرعة دوران عمود الدوران الرئيسي)

DRILLING 1

number of the tool to be used

X	286.236	F	0.00
Y	113.000	S	0
Z	212.150	T	0
		D	1

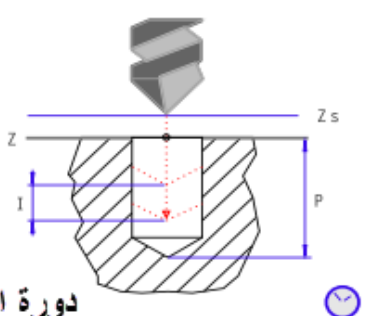

دورة الثقب 1

machining

T D 

F S

t

general



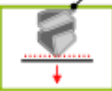

زمن توقف عند قاع الثقب



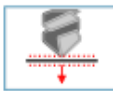







F1
Previous
variant

F2
Next
variant

F4
Tool
table

F5
Geom-
etry

F6
Techno-
logy

F7
Cancel

F8
Capture

- (T) هي الوقت المستغرق لتشطيب قاع الثقب بالثانية.

وصف الدورة Cycle description

١. نظام التحكم يحرك عدة الثقب المركبة في محور الدوران بحركة سريعة G0 ليضعها عند مستوى الأمان (Zs) الواقع أعلى مستوى سطح المشغولة.
٢. عدة الثقب وبحركة تغذية بالمعدل المبرمج بالمتغير F تتحرك بالعمق المحدد (العمق الأول عند الموضع (Z-I).
٣. نظام التحكم يحرك العدة وبسرعة G0 للرجوع إلى مستوى الأمان (Zs) ثم وبنفس السرعة إلى موضع استقرار جديد قبل قاع ثقب المرحلة السابقة بمقدار ١ مم.
٤. حركة ثقب بمعدل التغذية F وبالعمق التالي (العمق الثاني = Z- 2*I).
٥. وهكذا نظام التحكم يكرر الخطوات من ٢ إلى ٤ وحتى قاع الثقب المبرمج بالمتغير P ويظل عند قاع الثقب بدون حركة تغذية وبزمن قدره T ثانية.
٦. حركة سريعة G0 إلى المستوى (Zs) مستوى الأمان.

Drilling 2 دورة الثقب ٢ الثقب العميق بتكسير الرايش

DRILLING 2

X coordinate of the drilling center

X	286.236	F	0.00		
Y	113.000	S	0		
Z	212.150	T	0	D	1

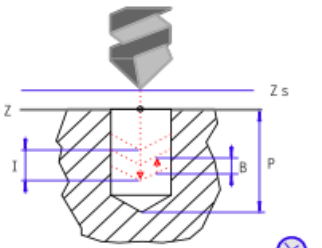

دورة الثقب 2

hole pattern

No Pattern

parameters

X	0.000	Y	0.000
Zs	0.000	Z	0.000
P	0.000	I	0.000
B	0.000		



 F1
Previous
variant



 F2
Next
variant

 F4
Insert
points

 F5
Geom-
etry

 F6
Techno-
logy

 F7
Cancel

 F8
Capture

اختار دورة الثقب رقم ٢ من مجموعة دورات الثقب بالنقر عليها أو باستخدام المفاتيح "Previous variant"



"Next variant F2" أو F1"



النافذة

- أنماط الثقوب Hole patterns
- أختار نمط الثقوب من قائمة الأنماط المعدة سلفاً
- الإحداثيات (X, Y) Coordinates وتعني إحداثيات نقطة مركز الثقب (في حالة عدم اختيار نمط ثقب).
- (Zs) مسافة التوضع الآمن في المحور Z (Safety axis position in Z).
- (Z) قيمة إحداثيات مستوى سطح الثقب (سطح المشغولة) في اتجاه المحور Z (Coordinate value of Z (the workpiece in Z).
- (P) عمق الثقب (Depth).
- (I) خطوة الثقب (Drilling steps).
- عمق الثقب لكل مشوار.
- (B) مسافة السحب للخلف Pull back distance.
- المسافة التي ترجعها البنية للخلف قبل كل مشوار ثقب.

وفيها يتم إدخال كل البيانات التكنولوجية المطلوبة (رقم العدة، اتجاه الدوران، معدل التغذية، سرعة دوران عمود الدوران الرئيسي).

(T) هي الوقت المستغرق لتشطيب القاع الثقب بالثانية.

وصف الدورة Cycle description.

1. نظام التحكم يحرك عدة الثقب المركبة في محور الدوران بحركة سريعة G0 ليضعها عند مستوى الأمان (Zs) الواقع اعلى مستوى سطح المشغولة.
2. عدة الثقب وبحركة تغذية بالمعدل المبرمج بالمتغير F تتحرك بالعمق المحدد (العمق الأول للثقب عند الموضع Z-I).
3. نظام التحكم يسحب البنية للخلف وبسرعة G0 لمسافة السحب المبرمجة بالمتغير B.
4. حركة ثقب بمعدل التغذية F وبالعمق التالي (العمق الثاني للثقب = $Z - 2 * I$).
5. وهكذا نظام التحكم يكرر الخطوات من 2 إلى 4 وحتى قاع الثقب المبرمج بالمتغير P ويظل عند قاع الثقب بدون حركة تغذية وبزمن قدره T ثانية.
6. حركة سريعة G0 إلى المستوى (Zs) مستوى الأمان.

دورة الثقب 3 Drilling3

الثقب العميق بإخراج الرايش (بالعودة إلى مستوى السحب).

DRILLING 3

X coordinate of the drilling center

X	286.236	F	0.00	
Y	113.000	S	0	
Z	212.150	T	0	D 1

hole pattern

No Pattern

parameters

X	0.000	Y	0.000
Zs	0.000	Z	0.000
Zr	0.000		
P	0.000	I	0.000

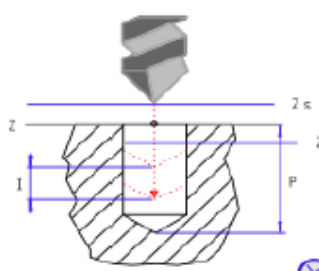

دورة الثقب 3



F1
Previous
variant



F2
Next
variant



F4
Insert
points



F5
Geom-
etry



F6
Techno-
logy



F7
Cancel



F8
Capture

اختار دورة الثقب رقم ٣ من مجموعة دورات الثقب بالنقر عليها أو باستخدام المفاتيح "Previous variant"



"Next variant F2" أو "F1"



النافذة

- أنماط الثقوب Hole patterns.
- أختار نمط الثقوب من قائمة الأنماط المعدة سلفاً.
- (X, Y) الإحداثيات Coordinates.
- وتعني إحداثيات نقطة مركز الثقب (في حالة عدم اختيار نمط ثقب).
- (Zs) مسافة التوضع الآمن في المحور Z (Safety axis position in Z).
- (Z) قيمة إحداثيات مستوى سطح الثقب (سطح المشغولة) في اتجاه المحور Z (Coordinate value of Z (the workpiece in Z).
- (P) عمق الثقب (Depth).
- (I) خطوة الثقب (Drilling steps).
- عمق الثقب لكل مشوار



النافذة

وفيها يتم إدخال كل البيانات التكنولوجية المطلوبة (رقم العدة، اتجاه الدوران، معدل التغذية، سرعة دوران عمود الدوران الرئيسي).

(T) هي الوقت المستغرق لتشطيب القاع الثقب بالثانية.

وصف الدورة Cycle description

١. نظام التحكم يحرك عدة الثقب المركبة في محور الدوران بحركة سريعة G0 ليضعها عند مستوى الأمان (Zs) الواقع اعلى مستوى سطح المشغولة.
٢. عدة الثقب وبحركة تغذية بالمعدل المبرمج بالمتغير F تتحرك بالعمق المحدد (العمق الأول للثقب عند الموضع Z-I).
٣. نظام التحكم يحرك العدة وبسرعة G0 للرجوع إلى مستوى السحب (Zr) ثم وينفس السرعة إلى موضع استقرار جديد قبل قاع ثقب المرحلة السابقة بمقدار ١مم.
٤. حركة ثقب بمعدل التغذية F وبالعمق التالي (العمق الثاني للثقب = 2*I - Z).
٥. وهكذا نظام التحكم يكرر الخطوات من ٢ إلى ٤ وحتى قاع الثقب المبرمج بالمتغير P ويظل عند قاع الثقب بدون حركة تغذية وبزمن قدره T ثانية.
٦. حركة سريعة G0 إلى المستوى (Zs) مستوى الأمان.

(الفرق بين دورة الثقب ١ ودورة الثقب ٣ هو أن مستوى السحب في الدورة ١ عند مستوى الأمان المحدد بالمتغير Zs أما الدورة ٣ فان مستوى السحب يحدد بالمتغير Zr).

دورة السنترة Centering

العدة المستخدمة هي بنطة سنترة .NC start drill

اختار دورة السنترة من مجموعة دورات الثقب بالنقر عليها أو باستخدام المفاتيح "Previous variant F1"



أو "Next variant F2"

دورة السنترة



النافذة

- أنماط الثقوب Hole patterns.

أختار نمط الثقوب من قائمة الأنماط المعدة سلفاً.

- الإحداثيات (X, Y) Coordinates.

وتعني إحداثيات نقطة مركز الثقب (في حالة عدم اختيار نمط ثقب).

- (Safety axis position in Z) Z مسافة التوضع الآمن في المحور Z.

- (Z) قيمة إحداثيات مستوى سطح الثقب (سطح المشغولة) في اتجاه المحور Z (Coordinate value of)

.(the workpiece in Z

- نوع التخريم. Type of punching.

1
2

يحدد بعمق الثقب بالمتغير (P).

2
2يحدد بزاوية بنطة السنتره (α) والقطر الأكبر للتخویش (\emptyset).Techno-
logy F6

النافذة

وفيها يتم إدخال كل البيانات التكنولوجيا المطلوبة (رقم العدة، اتجاه الدوران، معدل التغذية، سرعة دوران عمود الدوران الرئيسي).

(T) هي الوقت المستغرق لتشطيب قاع الثقب بالثانية.

وصف الدورة Cycle description

١. نظام التحكم يحرك عدة الثقب المركبة في محور الدوران بحركة سريعة G0 ليضعها عند مستوى الأمان (Zs) الواقع اعلى مستوى سطح المشغولة.

٢. عدة السنتره وبحركة تغذية بالمعدل المبرمج بالمتغير F تتحرك إلى العمق المحدد بالمتغير P أو تظل تثقب حتى يصل القطر الأكبر للتخویش للقيمة المحددة بالمتغير (\emptyset) وتظل عند قاع الثقب بدون حركة تغذية وبزمن قدره T ثانية.

٣. حركة سريعة G0 إلى المستوى (Zs) مستوى الأمان.

دورة التوسيع Boring

BORING

X coordinate of the drilling center

X	286.236	F	0.00		
Y	113.000	S	0		
Z	212.150	T	0	D	1

parameters			
X	0.000	Y	0.000
Zs	0.000	Z	0.000
P	0.000	α s	0.000
Dx	0.000	Dy	0.000

دورة التوسيع

F1
Previous
variant

F2
Next
variant

F4
Insert
points

F5
Geom-
etry

F6
Techno-
logy

F7
Cancel

F8
Capture

العدة المستخدمة هي قلم توسيع (قلم لطش).

اختار دورة التوسيع من مجموعة دورات الثقب بالنقر عليها أو باستخدام المفاتيح "Previous variant F1"



أو "Next variant F2"



النافذة

- Coordinates. (X, Y) الإحداثيات.

وتعني إحداثيات نقطة مركز الثقب.

- (Zs) مسافة التوضع الآمن في المحور Z (Safety axis position in Z).

- (Z) قيمة إحداثيات مستوى سطح الثقب (سطح المشغولة) في اتجاه المحور Z (Coordinate value of Z (the workpiece in Z).

- (P) عمق الثقب Depth of the bore.

- (α s) التوضع الزاوي لمحور عمود الدوران الرئيسي خلال حركة الرجوع.

- (Δx) الإزاحة النسبية في اتجاه المحور X عند قاع الثقب (قبل حركة الرجوع).

- (Δy) الإزاحة النسبية في اتجاه المحور Y عند قاع الثقب (قبل حركة الرجوع).

- عندما تصل عدة التوسيع إلى قاع الثقب فإنها تتوقف عن الدوران ثم يتموضع عمود الدوران تموضع زاوي بالزاوية المبرمجة ثم الإزاحة في المستوى xy بقيمة (Δx) (Δy) وأخيراً حركة العودة إلى مستوى الأمان المحدد بالكود Zs.

ملاحظة:

جدار الثقب سوف تخدش لو عدة التوسيع الساكنة عن الدوران عند قاع الثقب تحركت حركة مشوار الرجوع إلى مستوى الأمان هذه المشكلة تعالج بتوضع عدة التوسيع بالإزاحة في اتجاه مركز الثقب قبل حركة الرجوع لأعلى. تتيح لك هذه الدورة التوضع في المكان المناسب بحركة زاوية αs مقاسة عكس عقارب الساعة بالنسبة لمحور X وإزاحة إلى نقطة تحدد إحداثياتها بإزاحة نسبية بالقيم Δx and Δy ويجب الحذر الشديد لتلك الإزاحة حيث يجب أن تكون في عكس تواجد طرف العدة. الإشارة السالبة للإزاحة تعني حركة العدة في اتجاه الإحداثيات السالبة للمحاور.



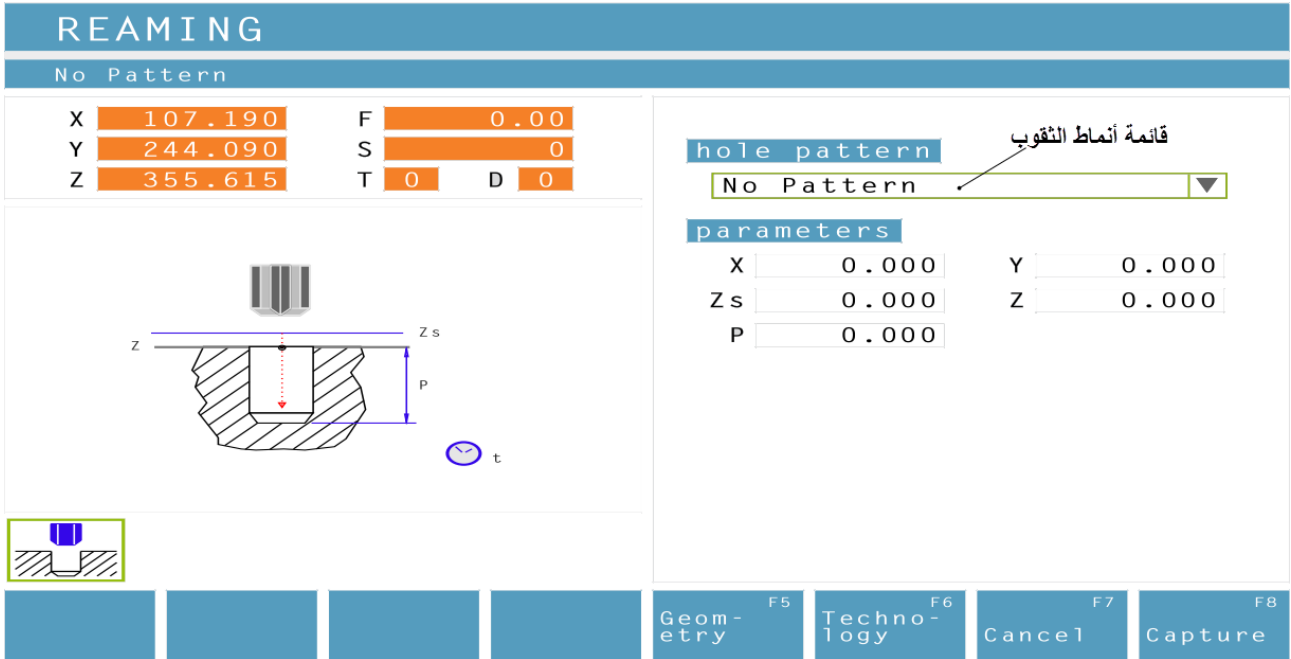

البرغلة هي عملية تشطيب ثقوب لضبط الأبعاد وتنعيم السطح الداخلي للثقب وضبط استقامته. العدة المستخدمة هي البرغل (والمعروفة بالإليزوار أو الريمر).



النافذة

- نمط الثقوب Drill pattern.

اختار نموذج الثقب المحدد والمعد سلفا من قائمة أنماط الثقوب أو استخدم مفتاح enter hall pattern لإنشاء نمط جديد.

- الإحداثيات (X, Y) Coordinates.

وتعني إحداثيات نقطة مركز الثقب (في حالة عدم اختيار نمط ثقوب).

- (Zs) مسافة التوضع الآمن في المحور Z (Safety axis position in Z).

- (Z) قيمة إحداثيات مستوى سطح الثقب (سطح المشغولة) في اتجاه المحور Z (Coordinate value of Z (the workpiece in Z).

- (P) عمق الثقب Depth of the bore.



النافذة

وفيها يتم إدخال كل البيانات التكنولوجية المطلوبة (رقم العدة، اتجاه الدوران، معدل التغذية، سرعة دوران عمود الدوران الرئيسي).

(t) الوقت المستغرق لتشطيب قاع الثقب بالثانية.

وصف الدورة Cycle description

١. نظام التحكم يحرك عدة البرغلة المركبة في محور الدوران بحركة سريعة G0 ليضعها عند مستوى الأمان (Zs) الواقع اعلى مستوى سطح المشغولة.
٢. عدة البرغلة وبحركة تغذية بالمعدل المبرمج بالمتغير F تتحرك إلى العمق المحدد بالمتغير P وتظل عند قاع الثقب بدون حركة تغذية وبزمن قدره t ثانية.
٣. من قاع الثقب تتحرك العدة عائدة إلى المستوى (Zs) مستوى الأمان وبنفس سرعة التغذية بالمعدل المبرمج بالمتغير F.

دورة القلوطة Tapping

TAPPING

No Pattern

X	107.190	F	0.00	
Y	244.090	S	0	
Z	355.615	T	0	D 0

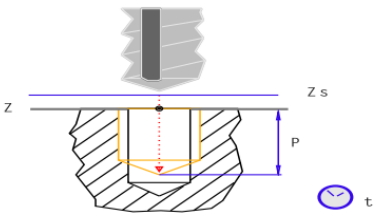

عمق القلاوظ

hole pattern

No Pattern

parameters

X	0.000	Y	0.000
Zs	0.000	Z	0.000
P	0.000	Ø	2.000
55 INCH			
p	5.644		

خطوة القلاوظ

قطر الذكر

Geom-etry F5
Techno-logy F6
Cancel F7
Capture F8







العدة المستخدمة هي ذكور القلاوظ (الذكور بأنواعها يمين، يسار، إنجليزي، فرنسي، إلخ).

النافذة F5 Geom-etry

- نمط الثقوب Drill pattern.
- اختار نموذج الثقب المحدد والمعد سلفا من قائمة أنماط الثقوب أو استخدم مفتاح enter hall pattern لإنشاء نمط جديد.
- (X, Y) الإحداثيات Coordinates.
- وتعني إحداثيات نقطة مركز الثقب (في حالة عدم اختيار نمط ثقب).
- (Zs) مسافة التوضع الأمان في المحور Z (Safety axis position in Z).
- (Z) قيمة إحداثيات مستوى سطح الثقب (سطح المشغولة) في اتجاه المحور Z (Coordinate value of the Z (workpiece in Z
- (P) عمق القلاوظ

- نوع القلاووظ Thread type

الأنواع القياسية التالية من القلاووظ هي المتاحة بالدورة:

القلاووظ الأمريكي (الموحد) (UTS) Unified Thread Standard		القلاووظ الإنجليزي (ويتوارث) whitworth threads.		القلاووظ المتري (الفرنسي) Metric Threads		حدد القلاووظ بحرية
Unified Fine Thread	Unified Coarse Thread	British Standard Fine thread	British Standard Whitworth Thread	Metric Fine Thread	Metric Coarse Thread	Freely defined thread
الناعم	الخشن	الناعم	الخشن	الناعم	الخشن	?
U.N.F	U.N.C	W (BSF)	W (BSW)	M (ISO F)	M (ISO C)	
						
زاوية السن ٦٠° الأبعاد بالبوصة		زاوية السن ٥٥° الأبعاد بالبوصة		زاوية السن ٦٠° الأبعاد بالمليمتر		الخطوة بالمليمتر

ملحوظة:

- استخدم نوع القلاووظ "حدد القلاووظ بحرية Freely defined thread" وادخل الخطوة التي تريد بالمم.

- إذا استخدمت الأنواع الأخرى فأدخل قطر الذكر \varnothing thread diameter وستجد أن الخطوة القياسية للقلاووظ P حسبت أوتوماتيكياً، لو كان القطر المحدد غير قياسي فان دورة القلاووظ سوف تستبدله أوتوماتيكياً بالقطر القياسي الأكبر منه مباشرةً.

- (\varnothing) قطر ذكر القلاووظ (مثال M10 - $\varnothing=10$)

- (p) خطوة القلاووظ.



وفيها يتم إدخال كل البيانات التكنولوجية المطلوبة (رقم العدة، اتجاه الدوران، سرعة دوران عمود الدوران الرئيسي).

وصف الدورة Cycle description

١. نظام التحكم يحرك عدة القلوطة المركبة في محور الدوران بحركة سريعة G0 ليضعها عند مستوى الأمان (Zs) الواقع اعلى مستوى سطح المشغولة.

٢. عدة القلوطة تتحرك وفي مشوار واحد إلى قاع القلاووظ P.

٣. نظام التحكم يحسب معدل التغذية F كدالة في سرعة الدوران S، لو استخدمت مفتاح التحكم في سرعة دوران عمود الدوران الرئيسي سواء لزيادة أو تقليل عدد اللفات أثناء القلوطة فان معدل التغذية سيضبط أوتوماتيكيا لكي يطابق القيم الصحيحة.

كيف يحسب نظام التحكم التغذية:

$$F = S \times p$$

F: Feed rate [mm/min] (التغذية)

S: Revolutions [R/min] (عدد اللفات)

p: Thread pitch (p) (الخطوة)

٤. بعد وصول الذكر لقاع القلاووظ يقوم عمود الدوران الرئيسي بعكس اتجاه الدوران ويتراجع الذكر لأعلى خارجاً من الثقب وحتى المستوى Zs.

٥. عند المستوى Zs يعود محور الدوران لعكس اتجاه الدوران مرة أخرى.

دورة تفريز القلاووظ (القلوطة باستخدام الأمشاط) Thread milling

القلوطة باستخدام الأمشاط (thread mill) من أفضل طرق القلوطة بإزالة الرايش ذلك أنك تستطيع استخدام شروط القطع القياسية من سرعة قطع وتغذية دون علاقة بينهم وبين خطوة القلاووظ.

THREAD MILLING

thread diameter

X	107.190	F	0.00
Y	244.090	S	0
Z	355.615	T	0
		D	0

hole pattern

No Pattern

parameters

X	0.000	Y	0.000
Zs	5.000	Z	0.000
Z2	10.000	P	9.000
	?	Ø	31.95
p	1.500		

mill type

1/3

Labels:

- مستوى الأمان Zs
- مستوى السحب Z2
- عدم التقيد بالقلووظات القياسية
- الخطوة p
- عمق القلاووظ
- قطر قاع القلاووظ Ø
- قلاووظ يمينا G2

Diagram:

Buttons:

Geom-etry F5 Techno-logy F6 Cancel F7 Capture F8

THREAD MILLING

coolant switched on

X	107.190	F	0.00
Y	244.090	S	0
Z	355.615	T	0
		D	0

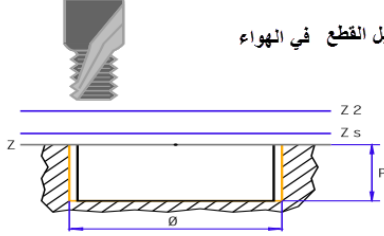

التغذية أثناء القطع لا علاقة لها بالخطوة

التغذية داخل الثقب وقبل القطع في الهواء

machining

T	6
F	150.000
f	800.000

D	1
S	1000



اتجاه دوران عمود الدوران الرئيسي
لا علاقة له بقلووظ يمين او يسار

general

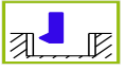

Geom-etry F5

Techno-logy F6

Cancel F7

Capture F8

هذه الدورة تستخدم ثلاث عدد مختلفة حيث لكل mill type نوع عدة مختلف ولاحظ أن قطر الثقب كبير أكبر من قطر العدة ولا علاقة بين القطرين.

Geom-etry F5

النافذة

- نمط الثقوب Drill pattern

اختار نموذج الثقب المحدد والمعد سلفا من قائمة أنماط الثقوب أو استخدم مفتاح enter hall pattern لإنشاء نمط جديد.

- الإحداثيات (X, Y) Coordinates.

- وتعني إحداثيات نقطة مركز الثقب (في حالة عدم اختيار نمط ثقب).

- (Zs) مسافة التوضع الآمن في المحور Z (Safety axis position in Z).

- (Z) قيمة إحداثيات مستوى سطح الثقب (سطح المشغولة) في اتجاه المحور Z (Coordinate value of Z (the workpiece in Z).







- Z2 مستوى الرجوع والسحب تعود إليه العدة بعد نهاية قلوطة الثقب وهو مستوى مهم عند قلوطة نمط

ثقب لمنع التصادم في المستوى XY

- (P) عمق القلاووظ .

نوع القلاووظ Thread type

- الأنواع القياسية التالية من القلاووظ هي المتاحة بالدورة:

القلاووظ الأمريكي (الموحد) (UTS) Unified Thread Standard		القلاووظ الإنجليزي (ويتوارث) whitworth threads.		القلاووظ المتري (الفرنسي) Metric Threads		حدد القلاووظ بحرية
Unified Fine Thread	Unified Coarse Thread	British Standard Fine thread	British Standard Whitworth Thread	Metric Fine Thread	Metric Coarse Thread	Freely defined thread
ناعم	خشن	ناعم	خشن	ناعم	خشن	?
U.N.F	U.N.C	W(BSF)	W(BSW)	M(ISO F)	M(ISO C)	
						
زاوية السن ٦٠° الأبعاد بالبوصة		زاوية السن ٥٥° الأبعاد بالبوصة		زاوية السن ٦٠° الأبعاد بالمليمتر		الخطوة بالمليمتر

ملحوظة:

- استخدم نوع القلاووظ "حدد القلاووظ بحرية Freely defined thread" وادخل الخطوة التي تريد بالمم.
- إذا استخدمت الأنواع الأخرى فأدخل قطر قاع القلاووظ \varnothing thread diameter وستجد أن الخطوة القياسية للقلاووظ P حسبت أوتوماتيكياً، لو كان القطر المحدد غير قياسي فان دورة القلاووظ سوف تستبدله أوتوماتيكياً بالقطر القياسي الأكبر منه مباشرةً.
- (\varnothing) قطر قاع القلاووظ.
- (p) خطوة القلاووظ.

- نوع تفريز القلاووظ:



١. خط حلزوني بزاوية دوران 360° حتى عمق القلاووظ

A 360° screw line to the thread depth

وفيه يتم قلووظة الثقب من خلال تحريك العدة حركة حلزونية قطرها يساوي قطر قاع القلاووظ وإزاحتها في اتجاه Z يساوي الخطوة P أي أن القلاووظ يتم في حركة حلزونية واحدة (العدة تفلوظ بكامل جسمها).

وصف الدورة Cycle description

١. تتحرك العدة بسرعة G0 إلى مستوى الأمان Zs وفي منتصف الثقب.
٢. تتحرك العدة G1 وبتغذية f حتى قبل نهاية عمق القلاووظ P بمقدار الخطوة p.
٣. تتحرك العدة في المستوى XY وفي اتجاه X لتلمس قطر قاع القلاووظ (جدار الثقب) وبتغذية F.
٤. بحركة حلزونية وبتغذية F حيث G2 قلاووظ يمين G3 قلاووظ يسار وتقدم في اتجاه Z بمقدار الخطوة p.
٥. تتحرك العدة عائدة إلى منتصف الثقب وبتغذية مقاديرها F.
٦. رجوع وسحب العدة إلى المستوى Zs حركة سريعة G0.
٧. رجوع وسحب العدة إلى المستوى Z2 حركة سريعة G0.



٢. خط حلزوني مستمر وعلى امتداد عمق القلاووظ P

Continuous screw line along the full length of the thread

THREAD MILLING

thread diameter

X	107.190	F	0.00		
Y	244.090	S	0		
Z	355.615	T	0	D	0

hole pattern
No Pattern

parameters

X	0.000	Y	0.000
Zs	5.000	Z	0.000
Z2	10.000	P	9.000
?		Ø	31.95
p	1.500		

mill type
Z 3

لاحظ شكل العدة

مستوى الأمان Zs

مستوى السحب Z2

عدم التقيد بالقلاووظات القياسية

الخطوة p

عمق القلاووظ

قطر قاع القلاووظ

قلاووظ يمين G2

Geom-etry F5 Techno-logy F6 Cancel F7 Capture F8

لاحظ شكل العدة المستخدمة واختلافها عن الدورة السابقة.

وصف الدورة Cycle description

١. تتحرك العدة بسرعة G0 إلى مستوى الأمان Zs وفي منتصف الثقب.
٢. تتحرك العدة G1 وبتغذية f حتى مستوى سطح الثقب Z0.
٣. تتحرك العدة في المستوى XY وفي اتجاه X لتلمس قطر قاع القلاووظ (جدار الثقب) وبتغذية F.
٤. بحركة حلزونية مستمرة وبتغذية F حيث G2 قلاووظ يمين G3 قلاووظ يسار وتقدم مستمر في اتجاه Z حتى قاع القلاووظ P (كل خطوة حلزونية مقدارها الخطوة p).
٥. تتحرك العدة عائدة إلى منتصف الثقب وبتغذية مقدارها F.
٦. رجوع وسحب العدة إلى المستوى Zs حركة سريعة G0.
٧. رجوع وسحب العدة إلى المستوى Z2 حركة سريعة G0.



٣. مسارات حلزونية متعددة مع حركة في اتجاه z- عند البدء لعدد من الأسنان

Several helical tracks with start Number of thread turns by which the tool is moved (N)

THREAD MILLING

number of threads by which the tool is shifted

X	107.190	F	0.00
Y	244.090	S	0
Z	355.615	T	0
		D	0

hole pattern

No Pattern

parameters

X	0.000	Y	0.000
Zs	5.000	Z	0.000
Z2	10.000	P	9.000
?		Ø	31.950
p	1.500		

mill type

6 مم مقدار إزاحة العدة في كل مرة وهو رقم استرشادي يقوم الكنترول بتعديلة ليتوافق مع الخطوة N 6

Geom-etry F5
Techno-logy F6
Cancel F7
Capture F8

وصف الدورة Cycle description

١. تتحرك العدة بسرعة G0 إلى مستوى الأمان Zs وفي منتصف الثقب.
٢. تتحرك العدة G1 وبتغذية f حتى مستوى يحدده الكونترول ليراعي عمق القلاووظ P ويراعي الإزاحة لكل مرة N بالمم ويراعي الخطوة p (أي أن الرقم N يقوم الكونترول بتعديله إن لزم الأمر للمحافظة على عمق القلاووظ ثابت وكذلك للمحافظة على الخطوة).
٣. تتحرك العدة في المستوى XY وفي اتجاه X لتلمس قطر قاع القلاووظ (جدار الثقب) وبتغذية F.

٤. بحركة حلزونية وبتغذية F حيث G2 قلاووظ يمين G3 قلاووظ يسار وتقدم في اتجاه Z مقداره الخطوة p.

٥. تتحرك العدة عائدة إلى منتصف الثقب وبتغذية مقدارها F

٦. تتحرك العدة G1 وبتغذية f في اتجاه Z بمقدار الإزاحة N ثم تكرر الخطوات ٣ ، ٤ ، وهكذا.

٧. رجوع وسحب العدة إلى المستوى Zs حركة سريعة G0.

٨. رجوع وسحب العدة إلى المستوى Z2 حركة سريعة G0.

دورة تفريز وجه المشغولة Face milling

تستخدم هذه الدورة لتسوية كامل سطح المشغولة أو جزء منه.

اختر الدورة المطلوبة من مجموعة الدورات بالنقر عليها أو باستخدام المفاتيح "Previous variant F1" أو



النافذة

- اتجاه الانتقال Direction of travel

Vertical

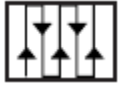

رأسي

Horizontal

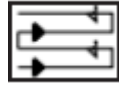

أفقي

Horizontal spikes

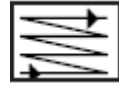

أفقي متموج

Vertical spikes



رأسي متموج

- نقطة البداية Starting position:

ويقصد بها الراس التي يبدأ من عندها التفريز

bottom left



أسفل يسار

top left



أعلى يسار

top right



أعلى يمين

bottom right



أسفل يمين

- الإحداثيات (X, Y) Co-ordinates.

إحداثيات نقطة البداية

- (L) طول المساحة التي ستفرز وجهياً في اتجاه X.

- (H) طول المساحة التي ستفرز وجهياً في اتجاه Y.

- (E) الزيادة (مقدار خروج السكينة).

هذه الزيادة يجب ألا تقل عن أزيد من نصف قطر العدة R.

- زاوية ميل السطح المراد تفريزه على محور X-Axis. (α)
- مستوى الأمان في اتجاه Z. (Z_s)
- قيمة إحداثيات سطح المشغولة المراد تفريزه في اتجاه المحور Z. (Z)
- العمق الكلي المراد إزالته. (P)
- عمق القطع في كل وش. (I)

FACE MILLING

cutting depth in Z

X	107.190	F	0.00
Y	244.090	S	0
Z	355.615	T	0
		D	0

movement

parameters

X	- 50.000	Y	- 50.000
L	100.000	H	100.000
E	25.000	α	0.000
Zs	1.000	Z	0.000
P	2.000	I	0.500

Insert elements ^{F3}
Geometry ^{F5}
Technology ^{F6}
Cancel ^{F7}
Capture ^{F8}

النافذة ^{F6} Technology

وفيها يتم إدخال كل البيانات التكنولوجية المطلوبة (رقم العدة، اتجاه الدوران، معدل التغذية، سرعة دوران عمود الدوران الرئيسي).

FACE MILLING

number of the tool to be used

X	107.190	F	0.00
Y	244.090	S	0
Z	355.615	T	0
		D	0

roughing

T	1	D	1
F	500.000	S	1200
Δ	20.000		

finishing

T	1	D	1
F	300.000	S	1800
Δ	20.000		
δz	0.300		

general

Fz	1000.000
----	----------

Insert elements ^{F3}
Tool table ^{F4}
Geometry ^{F5}
Technology ^{F6}
Cancel ^{F7}
Capture ^{F8}

الحركة السريعة وفي نفس المستوى عودة إلى النقطة 1 (حركة في المستوى XY).

٤. تكرار للخطوات ٢ ، ٣ إلى أن يصل لعمق القطع التخشيني المبرمج (P-δz).

التنعيم finishing

٥. العدة تعود إلى نقطة البدء (١) وعند المستوى (Zs).

(نقطة البدء) Start point 1 = (X-E, Y).

٦. ثم وبحركة تغذية بمعدل التغذية المبرمج (Fz) إلى العمق (P) ثم يبدأ التفريز التنعيمي بمعدل تغذية وشروط قطع التنعيم إلى نقطة النهاية (٢) ثم إزاحة عرضية للتنعيم مقدارها (Δ) إلى نقطة بداية الصف التالي وهكذا حتى نهاية التنعيم.

٧. في النهاية تعود العدة إلى مستوى الأمان (Zs) وبحركة سريعة G0.

دورة تفريز مجرى Slot milling

تستخدم هذه الدورة لتفريز مجرى على سطح المشغولة.

SLOT MILLING

slot direction: bottom top

X	107.190	F	0.00
Y	244.090	S	0
Z	355.615	T	0
		D	0

direction

parameters

X	-20.000	Y	-50.000
L	100.000	H	40.000
E	22.000	α	80.000
Zs	1.000	Z	0.000
P	5.000	I	1.000

Geom-etry F5

Techno-logy F6

Cancel F7

Capture F8

اختار دورة تفريز مجرى من مجموعة الدورات بالنقر عليها أو باستخدام المفاتيح "Previous variant F1"



أو "Next variant F2"



النافذة

- اتجاه المجرى Slot direction

up and down	right to left	bottom right	top left	top right	bottom left
من أعلى إلى أسفل	من اليمين إلى اليسار	أسفل يمين	أعلى شمال	أعلى يمين	أسفل شمال

- الإحداثيات (X, Y) Co-ordinates.

إحداثيات نقطة البداية

- طول المجرى (L) Slot length.

- عرض المجرى (H) Slot width.

- الزيادة (E) مقدار خروج السكينة Excess.

هذه الزيادة يجب ألا تقل عن أزيد من نصف قطر العدة R.

- زاوية ميل المجرى المراد تفريزه على محور X-Axis (α).

- مستوى الأمان في اتجاه Z (Zs).

- قيمة إحداثيات سطح المشغولة المراد تفريزه في اتجاه المحور Z (Z).

- العمق الكلي المراد إزالته (عمق المجرى) (P).

- عمق القطع في كل وش (I).



النافذة

وفيها يتم إدخال كل البيانات التكنولوجية المطلوبة (رقم العدة، اتجاه الدوران، معدل التغذية، سرعة دوران عمود الدوران الرئيسي).

SLOT MILLING

coolant switched on

X	107.190	F	0.00		
Y	244.090	S	0		
Z	355.615	T	0	D	0

roughing			
T	2	D	1
F	500.000	S	2000
Δ	10.000		
finishing			
T	2	D	1
F	300.000	S	2500
δ	0.200	N	1
δz	0.200		
general			
Fz	1000.000		

Geom-etry F5 Techno-logy F6 Cancel F7 Capture F8

- ضبط الإزاحة العرضية عند التخشين (Δ) Roughing setting.

مسافة إزاحة الطاولة عند التخشين.

- السمك المتروك في جدار المجرى بعد انتهاء عملية التخشين (δ) Finishing setting.

- السمك المتروك في قاع المجرى بعد انتهاء عملية التخشين في Z (δz) Finishing setting in Z.

- اتجاه التشغيل Direction of working.

- التفريز لأعلى (التفريز العادي - يفضل) UP CUT MILLING.



- التفريز لأسفل (التفريز التسلقي - غير مفضل) DOWN CUT MILLING.



- (Fz) معدل التغذية في اتجاه Z.

وصف الدورة Cycle description.

(الوصف في حالة اتجاه المجرى من أعلى إلى أسفل).

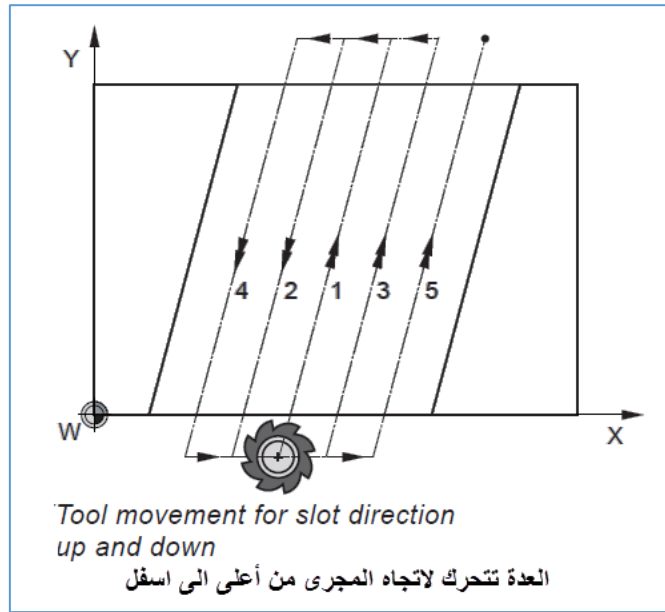

التخشين roughing

١. نظام التحكم يحرك عدة التفريز المركبة في محور الدوران بحركة سريعة G0 ليضعها عند مستوى الأمان (Zs) الواقع اعلى مستوى سطح المشغولة وعند منتصف المجرى ومزاحة بعيداً بمقدار الزيادة (E).

٢. ثم وبتغذية مقدارها (Fz) تتحرك العدة إلى عمق قطع محدد بالمتغير (I) ثم تبدأ عملية التفريز التخشيني بمعدل تغذية التخشين F في نفس المستوى صفاً بعد صف وبإزاحة عرضية (Δ) وحتى القيمة المتروكة للتنعيم في جدران المجرى (δ) من الجهتين.

٣. بعد نهاية التفريز التخشيني لأول عمق قطع I بحركة سريعة G0 وفي اتجاه +Z وحتى مستوى الأمان ZS ثم منتصف المجرى مرة أخرى من نفس نقطة البداية.

٤. تكرار للخطوات ٢ ، ٣ إلى أن يصل لعمق القطع التخشيني المبرمج (P-δ).

التنعيم finishing

٥. العدة تعود إلى المستوى (Zs) وفي منتصف المجرى وعلى بعد المسافة E في المستوى XY.

٦. ثم وبحركة تغذية بمعدل التغذية المبرمج (Fz) إلى العمق (P) ثم يبدأ التفريز التنعيمي بمعدل تغذية وشروط قطع التنعيم وبإزاحة عرضية مقدارها (Δ) وهكذا حتى نهاية التنعيم.
٧. في النهاية تعود العدة إلى مستوى الأمان (Zs) وبحركة سريعة G0.

دورات التجايف

١. تجويف بسيط Simple pocket

اختار دورة تفريز تجويف بسيط من مجموعة الدورات بالنقر عليها أو باستخدام المفاتيح "Previous variant"



"Next variant F2" أو "F1"



النافذة

SIMPLE POCKET

starting point X

X	107.190	F	0.00
Y	244.090	S	0
Z	355.615	T	0
		D	0

parameters

X	- 30.000	Y	- 30.000
L	60.000	H	60.000
Zs	1.000	Z	0.000
P	10.000	I	1.000

F1
Previous
variant

F2
Next
variant

F3
Insert
elements

F4
Insert
points

F5
Geom-
etry

F6
Techno-
logy

F7
Cancel

F8
Capture

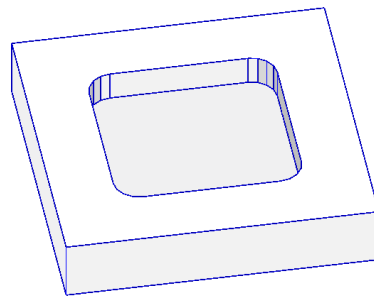

- الإحداثيات (X, Y) Co-ordinates.

إحداثيات نقطة البداية

- Slot length X طول التجويف في اتجاه X

- Slot length Y طول التجويف في اتجاه Y

- (Zs) مستوى الأمان في اتجاه Z.
- (Z) قيمة إحداثيات سطح المشغولة المراد فتح التجويف به في اتجاه المحور Z.
- (P) العمق الكلي المراد إزالته (عمق التجويف).
- (I) عمق القطع في كل وش.

وفيها يتم إدخال كل البيانات التكنولوجية المطلوبة (رقم العدة، اتجاه الدوران، معدل التغذية، سرعة دوران عمود الدوران الرئيسي).

SIMPLE POCKET

number of the tool to be used

X	107.190	F	0.00
Y	244.090	S	0
Z	355.615	T	0
		D	0

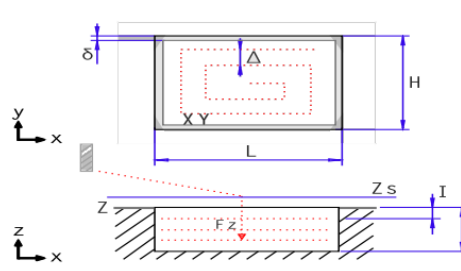



machining

T	2	D	1
F	300.000	S	2500
Δ	10.000		
δ	0.200		
Fz	500.000		

general











F1
Previous variant

F2
Next variant

F3
Insert elements

F4
Tool table



F5
Geom-etry



F6
Techno-logy

F7
Cancel

F8
Capture

- (Δ) ضبط الإزاحة العرضية عند التخشين Roughing setting.
- مسافة إزاحة الطاولة عند التخشين.

التفريز لأعلى (التفريز العادي – يفضل) UP CUT MILLING   -

التفريز لأسفل (التفريز التسلقي – غير مفضل) DOWN CUT MILLING   -

- (δ) السمك المتروك في جدار التجويف بعد انتهاء عملية التخشين Finishing setting.
- (Fz) معدل التغذية في اتجاه Z.

وصف الدورة Cycle description.

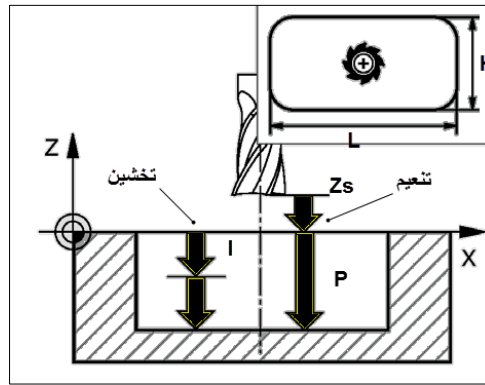

التخشين roughing

1. نظام التحكم يحرك عدة التفريز المركبة في محور الدوران بحركة سريعة G0 ليضعها عند مستوى الأمان (Zs) الواقع اعلى مستوى سطح المشغولة وعند منتصف التجويف.
2. ثم وبتغذية مقدارها (Fz) تتحرك العدة إلى عمق القطع الأول محدد بالمتغير (I) ثم تبدأ عملية التفريز التخشيني أولاً بحركة العدة في الاتجاه الموجب للضلع الأطول للتجويف، لو كان التجويف مربع فان أول حركة للعدة تكون في الاتجاه الموجب للمحور Y ويتم القطع من الداخل إلى الخارج وحسب نوع التفريز إذا كان تفريز عادي أو تفريز لأسفل وبمعدل تغذية التخشين F في نفس المستوى صفاً بعد صف وبإزاحة عرضية (Δ) وحتى القيمة المتروكة للتنعيم في جدار التجويف (δ) من كل الجوانب.
3. بعد نهاية التفريز التخشيني لأول عمق قطع I وبحركة سريعة G0 وفي اتجاه +Z وحتى مستوى الأمان ZS وفي اتجاه XY إلى نقطة البدء مرة أخرى.
4. تكرار للخطوات 2 ، 3 إلى أن نصل لعمق القطع التخشيني المبرمج (P).

التنعيم finishing

- هذه الدورة تستخدم فيها عدة واحدة لأعمال التنعيم والتخشين.
5. العدة تعود إلى المستوى (Zs) وفي منتصف التجويف.
 6. ثم وبحركة تغذية بمعدل التغذية المبرمج (Fz) إلى العمق (P) ثم يبدأ التفريز التنعيمي بمعدل تغذية وشروط قطع التنعيم وبإزاحة عرضية مقدارها (Δ) وهكذا حتى نهاية التنعيم.
 7. في النهاية تعود العدة إلى مستوى الأمان (Zs) وبحركة سريعة G0.

٢. تفريز تجويف مستطيل الشكل Rectangular pocket milling

RECTANGULAR POCKET MILLING

starting point X

X	107.190	F	0.00
Y	244.090	S	0
Z	355.615	T	0
		D	0

تفريز تجويف مستطيل الشكل

parameters

X	- 30.000	Y	- 30.000
L	80.000	H	30.000
Zs	5.000	Z	0.000
P	10.000	I	1.000
α	15.000		

corner rounding

C	8.000
---	-------

Insert elements F3

Insert points F4

Geom-etry F5

Techno-logy F6

Cancel F7

Capture F8

اختار دورة تفريز تجويف مستطيل الشكل من مجموعة الدورات بالنقر عليها أو باستخدام المفاتيح "Previous



"Next variant F2" أو variant F1"

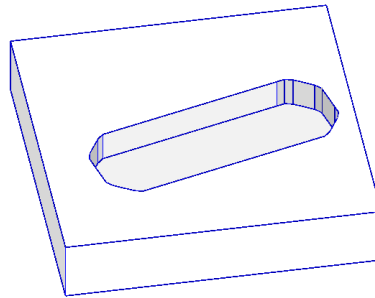



النافذة

- الإحداثيات (X, Y) .Co-ordinates
- إحداثيات نقطة البداية.
- (L) طول التجويف في اتجاه X Slot length.
- (H) طول التجويف في اتجاه Y Slot length.
- (Zs) مستوى الأمان في اتجاه Z.
- (Z) قيمة إحداثيات سطح المشغولة المراد فتح التجويف به في اتجاه المحور Z.
- (P) العمق الكلي المراد إزالته (عمق التجويف).
- (I) عمق القطع في كل وش.

- زاوية ميل التجويف على محور x في اتجاه عكس عقارب الساعة.

- شكل الركن Corner shaping:

Sharp-edged	Rounded	Chamfered 45°
		
حافة حادة	حافة ملفوفة	حافة مشطوفة على زاوية ٤٥°



وفيها يتم إدخال كل البيانات التكنولوجية المطلوبة (رقم العدة، اتجاه الدوران، معدل التغذية، سرعة دوران عمود الدوران الرئيسي).

RECTANGULAR POCKET MILLING

number of the correction to be used

X	107.190	F	0.00
Y	244.090	S	0
Z	355.615	T	0
		D	0

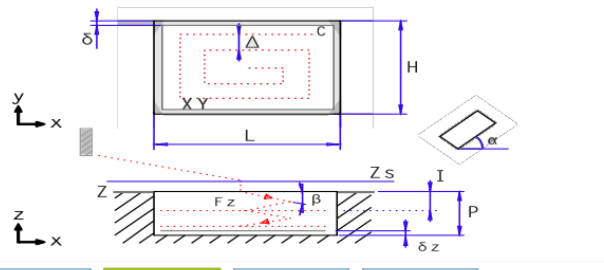

roughing	
T	7
F	500.000
β	30.000
Δ	5.000
D	1
S	1900

finishing	
T	7
F	380.000
Θ	90.000
δ	0.200
D	1
S	1900
N	10
δz	0.200

general	
Fz	300.000

F3 Insert elements
F4 Tool table
F5 Geometry
F6 Techno-logy
F7 Cancel
F8 Capture

- زاوية الانخفاض عند التخشين β Angle of dip.

زاوية انخفاض عدة التخشين أثناء تحركها حركة عمق القطع التخشيني (I).

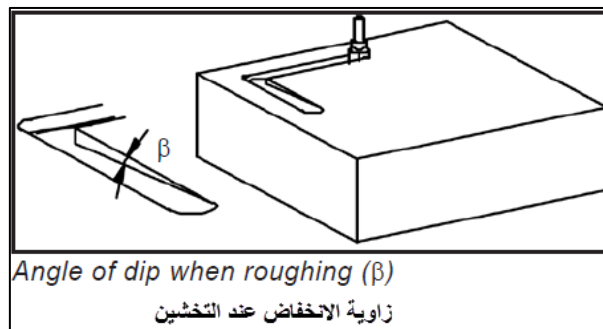

- Δ ضبط الإزاحة العرضية عند التخشين Roughing setting.

مسافة إزاحة الطاولة عند التخشين.

- زاوية الانخفاض عند التنعيم Θ Angle of dip.

زاوية انخفاض عدة التنعيم أثناء تحركها حركة عمق القطع التنعيمي.

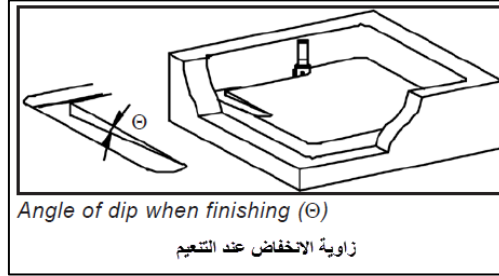

- (N) عدد مسارات التنعيم أثناء تشطيب جدار التجويف.

مثلاً لو كان عمق التجويف $P=10$ وكانت $N=10$ فهذا يعني أن جدران التجويف أثناء التشطيب ستشطب 10 مم في اتجاه Z ثم 10 مم وهكذا حتى القاع 10 مم.

- δ السمك المتروك في جدار التجويف بعد انتهاء عملية التخشين Finishing setting.

- δZ السمك المتروك في قاع التجويف (في اتجاه Z) بعد انتهاء عملية التخشين Finishing setting.

- التفريز لأعلى (التفريز العادي - يفضل) UP CUT MILLING.



- التفريز لأسفل (التفريز التسلقي - غير مفضل) DOWN CUT MILLING.



- (Fz) معدل التغذية في اتجاه Z.

ملحوظة:

عادياً ما ننتقب ثقب مبدئي بينطه في المكان المحدد لنزول الاندميل أثناء تفريز التجويف ذلك لحماية نقطة تلاقي حد القطع الأمامي (القورة) وحد القطع الجانبي للاندميل (جسم الاندميل) من التآكل وهي اضعف نقطة وتتسبب في تنلم الاندميل السريع (فرز بالحدود القاطعة الواقعة على جسم الاندميل وتجنب الحدود الأمامية كلما أمكن ذلك) كما نلجأ لذلك عند العمل بالاندميلات التي لاتصل الريش (الحدود القاطعة) إلى مركزها، إلا أن زوايا الانخفاض β and Θ تتيح لنا ان نفرز دون الحاجة للثقب المبدئي وباستخدام أي نوع من الاندميلات (لو لم تحدد زوايا الانخفاض فمن المحتمل أن تنكسر العدة وتعطب).

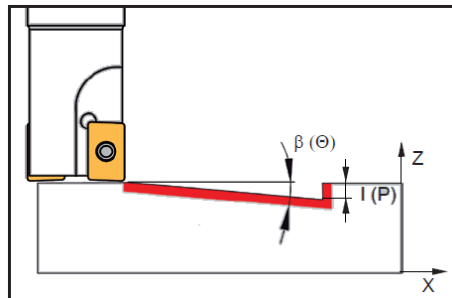

٣. تجويف دائري الشكل 1 Circular pocket

CIRCULAR POCKET 1

X coordinate of the center

X	107.190	F	0.00
Y	244.090	S	0
Z	355.615	T	0
		D	0

تجويف دائري الشكل 1

parameters	
Xc	0.000
R	30.000
Zs	5.000
P	10.000
Yc	0.000
Z	0.000
I	1.000

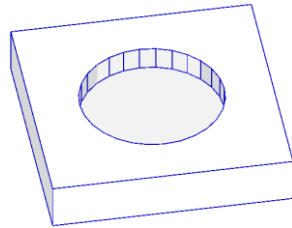

اختار دورة تفريز تجويف بسيط من مجموعة الدورات بالنقر عليها أو باستخدام المفاتيح "Previous variant"



"Next variant F2" أو "F1"



النافذة

- (Xc, Yc) الإحداثيات.
- إحداثيات مركز التجويف.
- (R) نصف قطر التجويف.
- (Zs) مستوى الأمان في اتجاه Z
- (Z) قيمة إحداثيات سطح المشغولة المراد فتح التجويف به في اتجاه المحور Z.
- (P) العمق الكلي المراد إزالته (عمق التجويف).
- (I) عمق القطع في كل وش.

وفيها يتم إدخال كل البيانات التكنولوجية المطلوبة (رقم العدة، اتجاه الدوران، معدل التغذية، سرعة دوران عمود الدوران الرئيسي).

CIRCULAR POCKET 1

number of the tool to be used

X	107.190	F	0.00
Y	244.090	S	0
Z	355.615	T	0
		D	0

roughing

T D

F S

β

Δ

finishing

T D

F S

Θ N

δ δz

general

Fz

F3 Insert elements
F4 Tool table
F5 Geometry
F6 Techno-logy
F7 Cancel
F8 Capture

- زاوية الانغراس للتخشين β Plunge angle.
- زاوية الانغراس التي ينحدر بها الاندميل أثناء تحقيقه عمق القطع في التخشين (I).

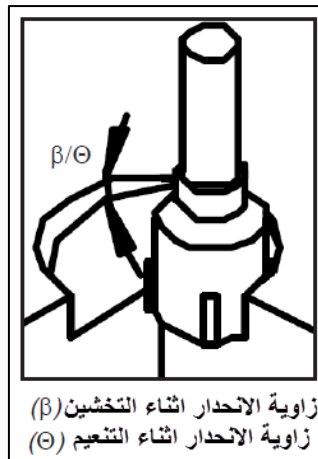

- ضبط الإزاحة العرضية عند التخشين Roughing setting (Δ) - المسافة الجانبية التي تراح بها العدة خلال التخشين.
- زاوية الانغراس θ Plunge angle.
- زاوية الانغراس التي ينحدر بها الاندميل أثناء تحقيقه عمق القطع في التنعيم إلى العمق P.

- N عدد مسارات التنعيم أثناء تشطيب جدار التجويف.

مثلا لو كان عمق التجويف $P=10$ وكانت $N=10$ فهذا يعني أن جدران التجويف أثناء التشطيب ستشطب 10 مم في اتجاه Z ثم 10 مم وهكذا حتى القاع 10 مم.

- (δ) السمك المتروك في جدار التجويف بعد انتهاء عملية التخشين Finishing setting.

- (δz) السمك المتروك في قاع التجويف (في اتجاه Z) بعد انتهاء عملية التخشين Finishing setting.

- التفريز لأعلى (التفريز العادي – يفضل) UP CUT MILLING 

- التفريز لأسفل (التفريز التسلقي – غير مفضل) DOWN CUT MILLING 

- (Fz) معدل التغذية في اتجاه Z.

تجويف دائري الشكل Circular pocket 2

CIRCULAR POCKET 2

X coordinate of the center

X	107.190	F	0.00
Y	244.090	S	0
Z	355.615	T	0
		D	0

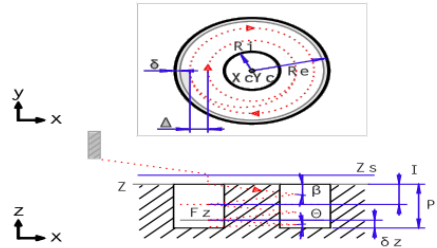

parameters	
Xc	0.000
Yc	0.000
Re	30.000
Ri	10.000
Zs	5.000
Z	0.000
P	10.000
I	1.000

F3
Insert elements

F4
Insert points

F5
Geometry

F6
Technology

F7
Cancel

F8
Capture

تجويف دائري 2

اختار دورة تفريز تجويف بسيط من مجموعة الدورات بالنقر عليها أو باستخدام المفاتيح "Previous variant"

F1
Previous variant

F2
Next variant

"Next variant F2" أو "F1"

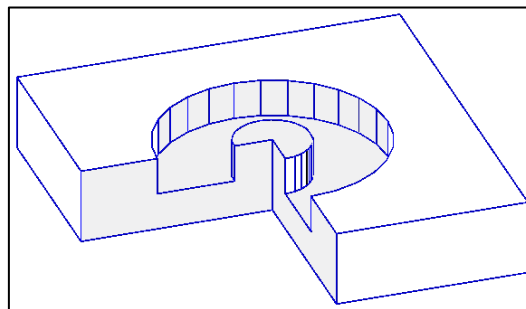

- الإحداثيات (Xc, Yc) إحداثيات.
- إحداثيات مركز التجويف.
- (Ri) نصف القطر الداخلي للتجويف. Inside radius.
- (Zs) مستوى الأمان في اتجاه Z.
- (Z) قيمة إحداثيات سطح المشغولة المراد فتح التجويف به في اتجاه المحور Z.
- (P) العمق الكلي المراد إزالته (عمق التجويف).
- (I) عمق القطع في كل وش.

وفيها يتم إدخال كل البيانات التكنولوجية المطلوبة (رقم العدة، اتجاه الدوران، معدل التغذية، سرعة دوران عمود الدوران الرئيسي).

CIRCULAR POCKET 2

number of the tool to be used

X	107.190	F	0.00
Y	244.090	S	0
Z	355.615	T	0
		D	0

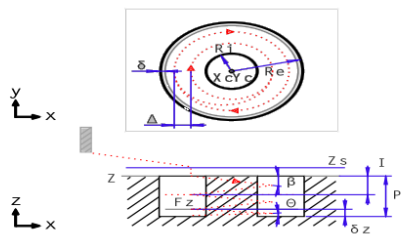

roughing

T D 

F S 

β

Δ

finishing

T D 

F S 

Θ N

δ δz

general

Fz 

Insert elements F3

Tool table F4

Geom-etry F5

Techno-logy F6

Cancel F7

Capture F8

- زاوية الانغراس للتخشين β Plunge angle.
- زاوية الانغراس التي ينحدر بها الاندمل أثناء تحقيقه عمق القطع في التخشين (I).

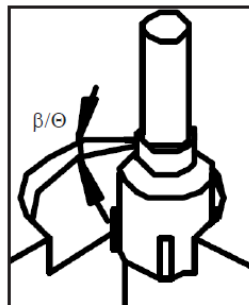

زاوية الانحدار اثناء التخشين (β)
زاوية الانحدار اثناء التنعيم (Θ)

- (Δ) ضبط الإزاحة العرضية عند التخشين Roughing setting.

المسافة الجانبية التي تراح بها العدة خلال التخشين.

- زاوية الانغراس θ Plunge angle.

زاوية الانغراس التي ينحدر بها الاندميل أثناء تحقيقه عمق القطع في التنعيم إلى العمق P .

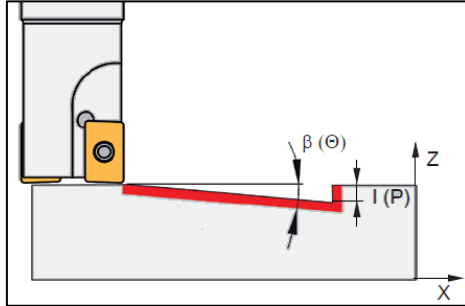

- N عدد مسارات التنعيم أثناء تشطيب جدار التجويف

مثلا لو كان عمق التجويف $P=10$ وكانت $N=10$ فهذا يعني أن جدران التجويف أثناء التشطيب ستشطب 1 مم في اتجاه Z ثم 1 مم وهكذا حتى القاع 10 مم.

- (δ) السمك المتروك في جدار التجويف والجزء البارز في المنتصف بعد انتهاء عملية التخشين

- (δZ) السمك المتروك في قاع التجويف (في اتجاه Z) بعد انتهاء عملية التخشين Finishing setting

- التفريز لأعلى (التفريز العادي - يفضل) UP CUT MILLING



- التفريز لأسفل (التفريز التسلقي - غير مفضل) DOWN CUT MILLING



- (Fz) معدل التغذية في اتجاه Z .

- تجويف دائري الشكل 2 Circular pocket.

وصف الدورة Cycle description

التخشين roughing

١. العدة تتحرك إلى مستوى الأمان (Zs) وفي النقطة التي إحداثياتها (Yc ، $(Xc+Ri+R+\delta)$).

حيث:

R : نصف قطر العدة

٢. ثم تتحرك العدة بمعدل تغذية (Fz) إلى أول عمق قطع (I) بحركة حلزونية وبزاوية انغراس للتخشين

(β) ثم تقطع مسارات حلزونية حول الجزء البارز في منتصف التجويف (الجزيرة) وبمعدل تغذية

التخشين F وبطريقة القطع المحددة في الدورة، وفي كل مرة تتحرك العدة بإزاحة عرضية للتخشين

مقدارها (Δ) وحتى المسافة المتروكة للتنعيم (δ) للجوانب وللجزيرة الداخلية.

٣. بعد أن تنتهي العدة من تفريز الشكل لأول عمق قطع | ترجع العدة إلى نقطة البدء مرة أخرى وعند مستوى التشغيل (ترتفع بمقدار | في اتجاه Z).

٤. العملية ٢ و ٣ تتكرر وحتى الوصول إلى العمق الإجمالي للتجويف للتخشين $(P-\delta Z)$.

تشطيب القاع Finishing depth

٥. العدة المستخدمة في التشطيب تنتقل إلى مستوى الأمان Zs وعند الموضع المحدد بالنقطة التي إحداثياتها $(Yc, (Xc+Ri+R+\delta))$.

٦. تتحرك العدة وبمعدل تغذية (Fz) إلى العمق $(P-\delta Z)$ ثم وبحركة حلزونية حول الجزيرة وبزاوية انغراس (Θ) وحتى العمق P عمق التجويف ثم بإزاحة جانبية مقدارها (Δ) وحتى الانتهاء من تشطيب قاع التجويف مع ترك مسافة التشطيب (δ) في جوانب التجويف والجزيرة كما هي.

٧. بعد تشطيب القاع تعود العدة إلى مستوى الأمان Zs.

تشطيب الجوانب Finishing sides

٨. تتحرك العدة في مستوى (Zs) إلى الموضع المحدد بالإحداثيات $(Yc, (Xc+(Ri+R)/2))$.

٩. بمعدل تغذية (Fz) إلى العمق الذي يحدد تبعاً للمتغير N ثم بمعدل تغذية تنعيمي F يتم تشطيب الجدار والجزيرة ويتكرر ذلك حتى قاع التجويف P.

١٠. تتحرك العدة بعد الانتهاء من تشطيب الجدران إلى نقطة البدء في المستوى Zs وبسرعة G0.

دورة الدعامة المستطيلة Rectangular stud

RECTANGULAR STUD

starting point X

X	107.190	F	0.00
Y	244.090	S	0
Z	355.615	T	0
		D	0

parameters			
X	- 30.000	Y	- 40.000
alpha	15.000	Q	31.000
L	80.000	H	70.000
Zs	5.000	Z	0.000
P	5.000	I	1.000

corner rounding	
	C 5.000

F3
Insert elements

F4
Insert points

F5
Geom-etry

F6
Techno-logy

F7
Cancel



F8
Capture

الدعامة جزء بارز مفرغ تفرغ حوله الخامة.

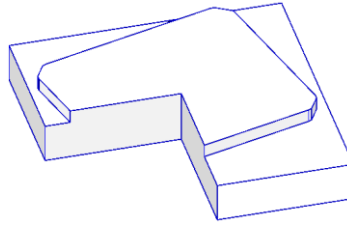
اختار دورة تفريز الدعامة المستطيلة من مجموعة الدورات بالنقر عليها أو باستخدام المفاتيح "Previous"



- (X, Y) نقطة بداية الدعامة (أحد أركان الدعامة) Co-ordinates .
- (α) زاوية ميل الدعامة المستطيلة على محور X مقاسة عكس عقارب الساعة.
- Angle of the rectangular stud relative to the X-Axis
- (Q) المسافة التي تحدد المعدن المزال حول الدعامة (حول الدعامة وبنفس شكلها) Material quantity .
- (L) طول الدعامة المستطيل في اتجاه X .
- (H) طول الدعامة المستطيل في اتجاه Y .
- (Zs) مستوى الأمان في اتجاه Z .
- (Z) قيمة إحداثيات سطح المشغولة المراد فتح التجويف به في اتجاه المحور Z .
- (P) العمق الكلي المراد إزالته (عمق التجويف) .
- (I) عمق القطع في كل وش .
- شكل الركن: Corner shaping .

Sharp-edged	Rounded	Chamfered 45°
		
حافة حادة	ملفوف	شطف على زاوية 45°

وفيها يتم إدخال كل البيانات التكنولوجية المطلوبة (رقم العدة، اتجاه الدوران، معدل التغذية، سرعة دوران عمود الدوران الرئيسي).

RECTANGULAR STUD

number of the tool to be used

X	107.190	F	0.00
Y	244.090	S	0
Z	355.615	T	0
		D	0

roughing

T D

F S

Δ

finishing

T D

F S

δ N

δz

general

Fz

F3 Insert elements
F4 Tool table
F5 Geometry
F6 Technology
F7 Cancel
F8 Capture

- Roughing setting (Δ) ضبط الإزاحة العرضية عند التخشين.

المسافة الجانبية التي تراح بها العدة خلال التخشين.

- N عدد مسارات التنعيم أثناء تشطيب جدار التجويف.

مثلا لو كان عمق التجويف $P=5$ وكانت $N=5$ فهذا يعني أن جدران التجويف أثناء التشطيب ستشطب 1مم في اتجاه Z ثم 1مم وهكذا حتى القاع 10مم.

- (δ) السمك المتروك في جدار التجويف والجزء البارز في المنتصف بعد انتهاء عملية التخشين

.Finishing setting

- (δz) السمك المتروك في قاع التجويف (في اتجاه Z) بعد انتهاء عملية التخشين

- التفريز لأعلى (التفريز العادي - يفضل) UP CUT MILLING

- التفريز لأسفل (التفريز التسلقى - غير مفضل) DOWN CUT MILLING

- (Fz) معدل التغذية في اتجاه Z.

وصف الدورة Cycle description

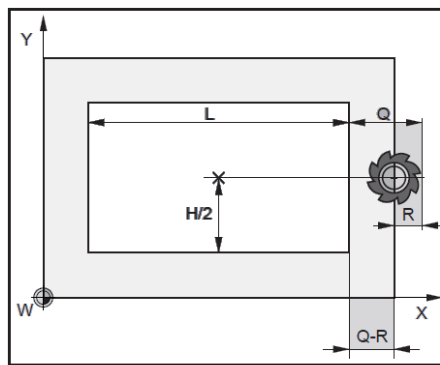

Starting position of the mill before roughing

موضع البدء للعدة قبل التخشين

التخشين Roughing

١. العدة تتحرك إلى مستوى الأمان (Zs) في الموضع ((X+L+Q-R) , (Y+H/2)) (لاحظ أن المسافة Q يجب أن تزيد عن قطر العدة).

حيث:

R: نصف قطر العدة

٢. ثم تتحرك العدة بمعدل تغذية (Fz) إلى عمق القطع المحدد بالمتغير (I).

٣. ثم بمعدل تغذية F للتخشين وفي عدة مسارات متكررة بإزاحة عرضية (Δ) وحتى قبل جدار الدعامه بمقدار (δ + R).

٤. عودة للعدة إلى نقطة البدء وفي نفس مستوى التشغيل ثم عمق قطع تخشيني جديد مقداره I.

٥. تكرار للخطوتين ٣ ، ٤ وحتى الوصول إلى عمق القطع الإجمالي للتخشين (P-δz).

التنعيم Finishing

٦. تتحرك عدة التنعيم إلى مستوى الأمان Zs في الموضع ((X+L+Q-R) , (Y+H/2)).

٧. تتحرك العدة بمعدل تغذية Fz إلى أرضية الدعامه المحددة بالعمق P لتشطيبها ثم بمعدل تغذية F للتنعيم وفي عدة مسارات متكررة بإزاحة عرضية (Δ) وحتى قبل جدار الدعامه بمقدار (δ + R) ليكون بذلك قد تم تشطيب الأرضية.

٨. حركة G0 إلى مستوى Zs في الموضع ((X+L+Q-R) , (Y+H/2)) ثم وبعمق قطع يحدد تبعا للمتغير N يتم تشطب الجدار بمعدل تغذية F للتنعيم ويتكرر ذلك حتى العمق P.

٩. حركة سريعة G0 والعودة إلى مستوى الأمان Zs. ثم إلى مركز الدعامه.

دورة الدعامه الدائرية Circular stud

CIRCULAR STUD

X coordinate of the center

X	107.190	F	0.00
Y	244.090	S	0
Z	355.615	T	0
		D	0

parameters	
Xc	0.000
R	40.000
Zs	5.000
P	5.000

Yc	0.000
Q	32.000
Z	0.000
I	1.000

دعامه دائرية

Insert elements F3

Insert points F4

Geom-etry F5

Techno-logy F6

Cancel F7

Capture F8

الدعامة جزء بارز مفرغ من حوله.

اختار دورة تفريز الدعامة الدائرية من مجموعة الدورات بالنقر عليها أو باستخدام المفاتيح "Previous



"Next variant F2" أو variant F1"

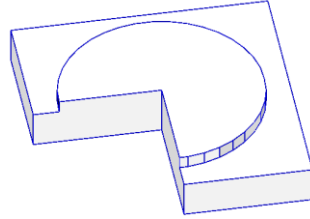

النافذة

- (Xc, Yc) إحداثيات مركز الدعامة الدائرية.
- (R) نصف القطر.
- (Q) المسافة التي تحدد المعدن المزال حول الدعامة (حول الدعامة وبنفس شكلها) Material quantity.
- (Zs) مستوى الأمان في اتجاه Z.
- (Z) قيمة إحداثيات سطح المشغولة المراد فتح التجويف به في اتجاه المحور Z.
- (P) العمق الكلي المراد إزالته (عمق التجويف).
- (I) عمق القطع في كل وش.



النافذة

وفيها يتم إدخال كل البيانات التكنولوجية المطلوبة (رقم العدة، اتجاه الدوران، معدل التغذية، سرعة دوران عمود الدوران الرئيسي).

CIRCULAR STUD

number of the tool to be used

X	107.190	F	0.00		
Y	244.090	S	0		
Z	355.615	T	0	D	0

Diagram illustrating the geometry of the circular stud, showing the center coordinates (Xc, Yc), radius (R), distance (Q), thickness (delta), safety level (Zs), depth (P), and cutting depth (I, delta z, Fz).

roughing	
T	2
F	500.000
Delta	10.000
D	1
S	1900
finishing	
T	2
F	380.000
delta	0.200
delta z	0.200
D	1
S	2500
N	5
general	
Fz	150.000

Insert elements F3 Tool table F4 Geom-etry F5 Techno-logy F6 Cancel F7 Capture F8

- (Δ) ضبط الإزاحة العرضية عند التخشين Roughing setting.
 - المسافة الجانبية التي تراح بها العدة خلال التخشين.
 - N عدد مسارات التنعيم أثناء تشطيب جدار التجويف.
- مثلا لو كان عمق التجويف $P=5$ وكانت $N=5$ فهذا يعني أن جدران التجويف أثناء التشطيب ستشطب 1مم في اتجاه Z ثم 1مم وهكذا حتى القاع 5مم.

- (δ) السمك المتروك في جدار التجويف والجزء البارز في المنتصف بعد انتهاء عملية التخشين.
- (δZ) السمك المتروك في قاع التجويف (في اتجاه Z) بعد انتهاء عملية التخشين Finishing setting.

- التفريز لأعلى (التفريز العادي – يفضل) UP CUT MILLING 

- التفريز لأسفل (التفريز التسلقي – غير مفضل) DOWN CUT MILLING 

- (Fz) معدل التغذية في اتجاه Z .

- وصف الدورة Cycle description.

- التخشين Roughing

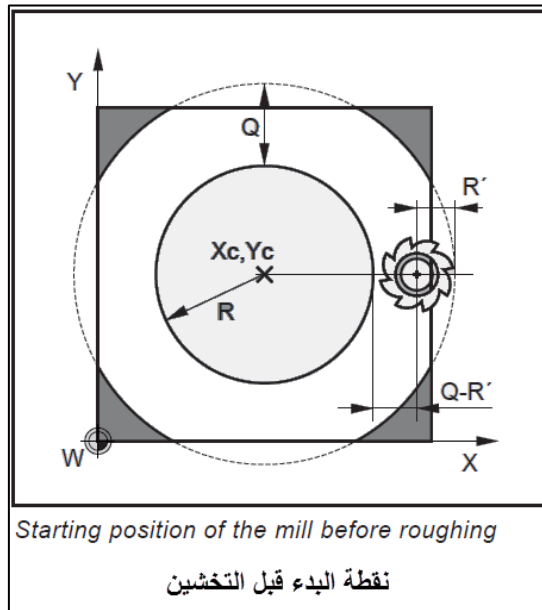

1. العدة تتحرك إلى مستوى الأمان (Zs) في الموضع ((Yc) , $(Xc+R+Q-R')$) (لاحظ أن المسافة Q يجب أن تزيد عن قطر العدة).

حيث:

R' : نصف قطر العدة.

2. ثم تتحرك العدة بمعدل تغذية (Fz) إلى عمق القطع المحدد بالمتغير (I).

٣. ثم بمعدل تغذية F للتخشين وفي عدة مسارات متكررة بإزاحة عرضية (Δ) وحتى قبل جدار الدعامة بمقدار $(\delta + R')$.

٤. عودة للعدة إلى نقطة البدء وفي نفس مستوى التشغيل ثم عمق قطع تخشيني جديد مقداره |.

٥. تكرار للخطوتين ٣ ، ٤ وحتى الوصول إلى عمق القطع الإجمالي للتخشين $(P - \delta z)$.

التنعيم Finishing

٦. تتحرك عدة التنعيم إلى مستوى الأمان Zs في الموضع $((Yc), (Xc + R + Q - R'))$.

٧. تتحرك العدة بمعدل تغذية Fz إلى أرضية الدعامة المحددة بالعمق P لتشطيبها ثم بمعدل تغذية F

للتنعيم وفي عدة مسارات متكررة بإزاحة عرضية (Δ) وحتى قبل جدار الدعامة بمقدار $(\delta + R')$ ليكون بذلك قد تم تشطيب الأرضية.

٨. حركة G0 إلى مستوى Zs في الموضع $((Yc), (Xc + R + 2 * R'))$ ثم وبعمق قطع يحدد تبعا للمتغير

N يتم تشطب الجدار بمعدل تغذية F للتنعيم وينكرر ذلك حتى العمق P.

٩. حركة سريعة G0 والعودة إلى مستوى الأمان Zs. ثم إلى مركز الدعامة.

دورة التفريغ Roughing out

ROUGHING OUT

Safety Z coordinate.

X	107.190	F	0.00		
Y	244.090	S	0		
Z	355.615	T	0	D	0

parameters

Zs	5.000	Z	0.000
P	5.000	I	1.000

outside contour

1: contour selected rim
اختار الحافة

stud contours

1: contour	selected island shapes اختار الدعامة (الجزيرة)
2: contour	
3: contour	

Geom-etry F5
Techno-logy F6
Cancel F7
Capture F8

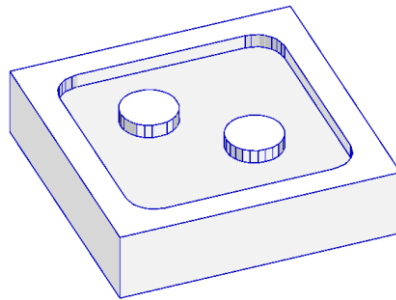

يقصد بها تفريغ حيز من الخامة حول دعامات (جُزر).

- (Zs) مستوى الأمان في اتجاه Z.
- (Z) قيمة إحداثيات سطح المشغولة في اتجاه المحور Z (صفر المشغولة).
- (P) العمق الكلي للتقريغ المراد إزالته.
- (I) عمق القطع في كل وش.
- الحافة أو الإطار الخارجي Rim.
- اختار شكل الإطار (الكتنور الخارجي) الذي تم تحديده سلفاً من القائمة.
- الجزيرة (الدعامة) Island shape.
- ثلاثة احتمالات لاختيار الجزيرة (كتنور الجزء الداخلي).
 - لا تختار شيء (لا توجد جزر).
 - اختار جزيرة واحدة.
 - اختار عدة جزر.
- لاحظ أن الجزر المختارة تظهر بلون شريط أخضر.

وفيها يتم إدخال كل البيانات التكنولوجية المطلوبة (رقم العدة، اتجاه الدوران، معدل التغذية، سرعة دوران عمود الدوران الرئيسي)

ROUGHING OUT

number of the tool to be used

X	107.190	F	0.00
Y	244.090	S	0
Z	355.615	T	0
		D	0

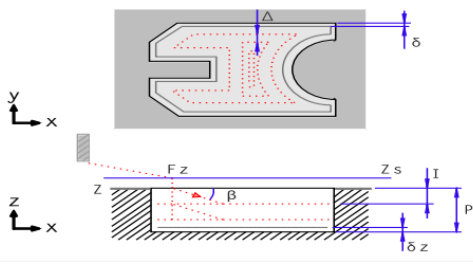

roughing	
T	2
F	500.000
β	90.000
D	1
S	1900
Δ	5.000
finishing	
T	2
F	380.000
Θ	90.000
δ	0.200
D	1
S	1900
N	5
δz	0.200
general	
Fz	1000.000

Tool table F4
Geom-etry F5
Techno-logy F6
Cancel F7
Capture F8

- زاوية الانغراس عند التخشين (β) Angle of dip.
- الزاوية التي تنغرس بها عدة التخشين أثناء تحقيق عمق القطع I عند القطع التخشيني.

- Δ ضبط الإزاحة العرضية عند التخشين Roughing setting.

المسافة الجانبية التي تراح بها العدة خلال التخشين.

- زاوية الانغراس عند التنعيم Angle of dip (θ).

الزاوية التي تنغرس بها عدة التنعيم عندما تنغرس إلى أرضية التفريغ P.

- عدد مسارات التنعيم أثناء تشطيب الجدران N.

مثلا لو كان عمق التفريغ P=5 وكانت N=5 فهذا يعني أن الجدران الداخلية أثناء التشطيب ستشطب 1مم في اتجاه Z ثم 1مم وهكذا حتى القاع 5مم.

- (δ) السمك المتروك في الجدران بعد انتهاء عملية التخشين Finishing setting.

- (δZ) السمك المتروك في الأرضية (في اتجاه Z) بعد انتهاء عملية التخشين Finishing setting in Z.

- (Fz) معدل التغذية في اتجاه Z.

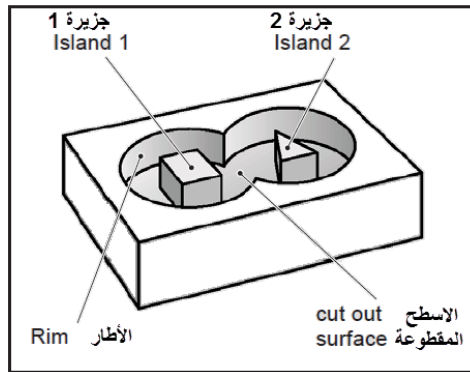

تفريز الكنتور Contour milling.

CONTOUR MILLING

starting point X

X	107.190	F	0.00
Y	244.090	S	0
Z	370.100	T	0
		D	0

parameters

X	-10.000	Y	-10.000
Zs	5.000	Z	0.000
P	10.000	I	1.000

contour

1: contour

اختار الكنتور الذي أعد سلفا

تفريز الكنتور

اختار دورة تفريز الكنتور من مجموعة الدورات بالنقر عليها أو باستخدام المفاتيح "Previous variant



"Next variant F2" أو F1"

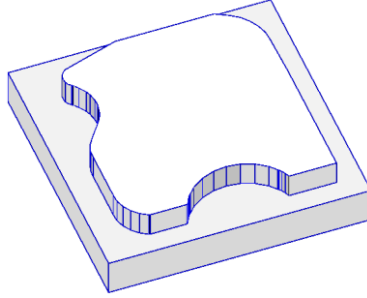

النافذة

- Co-ordinates (X , Y) الإحداثيات

- إحداثيات نقطة البدء.

- وهي نقطة الاستقراب (وليس نقطة بداية الكنتور) يجب أن تكون خارج الكنتور (بعيدة عن حافة الخامة) وبعيدة عن نقطة بدء الكنتور المختارة بمسافة مناسبة تزيد عن نصف قطر العدة.

- (Zs) مستوى الأمان في اتجاه Z.

- (Z) قيمة إحداثيات سطح المشغولة في اتجاه المحور Z.

- (P) عمق القطع الكلي (ارتفاع الكنتور).

- (I) عمق القطع في كل وش للتخشين.

- طريقة الدخول إلى الكنتور Shape.

- العدة تتحرك من نقطة الاستقراب والتي هي في الهواء خارج الكنتور أولاً في اتجاه Z ثم التقدم من الخارج إلى نقطة بدء الكنتور في اتجاه XY.



- العدة تتحرك من نقطة الاستقراب والتي هي في الهواء خارج الكنتور أولاً في اتجاه XY ثم تنزل على نقطة بدء الكنتور في اتجاه Z.



النافذة

وفيها يتم إدخال كل البيانات التكنولوجية المطلوبة (رقم العدة، اتجاه الدوران، معدل التغذية، سرعة دوران عمود الدوران الرئيسي).

CONTOUR MILLING

number of the tool to be used

X 107.190 F 0.00
Y 244.090 S 0
Z 370.100 T 0 D 0

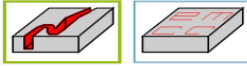
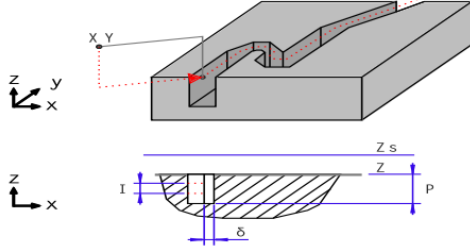

roughing

T 1 D 1
F 400.000 S 1500

finishing

T 1 D 1
F 300.000 S 2000
delta 0.500

general

Fz 500.000

Tool table F4 Geom-etry F5 Techno-logy F6 Cancel F7 Capture F8

- (delta) السمك المتروك للتشطيب في جدران الكنتور .Finishing setting
السمك المتروك من التخشين

- معدل التغذية في اتجاه Z (Fz) .Feed rate in Z

- استعواض نصف قطر العدة .Tool radius compensation

none	right	left
لا استعواض (التغذية بسنتر العدة)	العدة على يمين الكنتور	العدة على يسار الكنتور

التنعيم يتم على وجه واحد.

وصف الدورة Cycle description

التخشين roughing

1. تتحرك عدة التخشين إلى مستوى الأمان (Zs) وفي موضع نقطة البدء (X, Z).
2. ثم تتحرك العدة مستخدمة معدل التغذية Fz أولاً في اتجاه Z ثم في اتجاه XY إلى نقطة بداية الكنتور أو تتحرك العدة أولاً في اتجاه XY ثم في اتجاه Z إلى نقطة بداية الكنتور وفي نفس الوقت يتحقق عمق القطع | للوجه الأول للتخشين كما تراح العدة بمقدار سماح التشطيب لجدران الشكل (delta) ويأخذ استعواض نصف قطر العدة في الاعتبار إن تم اختياره.
3. تتحرك العدة بمعدل التغذية F للتخشين في مستوى التشغيل | متتبع مسار الكنتور حتى الانتهاء من تفريزه ثم تعود إلى نقطة البدء مرة أخرى عند مستوى الأمان Zs.
4. تتكرر الخطوتان 2 ، 3 حتى العمق الكلي المبرمج P.

التشطيب finishing

٥. تتحرك عدة التنعيم إلى مستوى الأمان Zs وعند نقطة البدء (X, Z).
٦. ثم تتحرك العدة وبمعدل التغذية Fz أولاً في اتجاه Z ثم في اتجاه XY إلى نقطة بداية الكنتور أو تتحرك العدة أولاً في اتجاه XY ثم في اتجاه Z إلى نقطة بداية الكنتور وفي نفس الوقت يتحقق العمق الكلي P كما تزاوح العدة بمقدار استعواض نصف قطر العدة إن تم اختياره.
٧. ثم تتحرك العدة وبمعدل تغذية التنعيم وشوط قطعه ليتم التشطيب في وجه واحد.
٨. عودة G0 إلى مستوى الأمان Fz بعد نهاية التشطيب.

دورة الحفر Engraving

ENGRAVING

Safety Z coordinate.

X	107.190	F	0.00	
Y	244.090	S	0	
Z	370.100	T	0	D 0

دورة الحفر

parameters

Zs Z

P

contour

اختار الكنتور

Geom-etry F5

Techno-logy F6

Cancel F7

Capture F8

الحفر يكون بأعماق قليلة جداً وتتم على وجه واحد حيث تنزل العدة من مستوى الأمان Fz على بداية الحفر (بداية الكنتور) ثم ترتفع إلى مستوى الأمان في نهاية الحفر (نهاية الكنتور).
اختار دورة الحفر من مجموعة الدورات بالنقر عليها أو باستخدام المفاتيح "Previous variant F1" أو

Previous variant F1

Next variant F2

"Next variant F2"

Geom-etry F5

النافذة

- (Zs) مستوى الأمان في اتجاه Z.
- (Z) قيمة إحداثيات سطح المشغولة في اتجاه المحور Z.
- (P) عمق الحفر.
- الكنتور Contour.
- اختار من القائمة كنتور الحفر الذي تم أعداده سلفاً.

وفيها يتم إدخال كل البيانات التكنولوجية المطلوبة (رقم العدة، اتجاه الدوران، معدل التغذية، سرعة دوران عمود الدوران الرئيسي).

تفريز النصوص Text milling

إذا كان النص سبق كتابته في نمط الرسم CAD قم باختياره مباشرة.

تفريز نص انطلاق من نقطة Text milling point

TEXT MILLING POINT

text input

X	107.190	F	0.00
Y	244.090	S	0
Z	370.100	T	0
		D	0

نص انطلاق من نقطة

text

CNC_

Arial

B **I**

POSITION

X 0.000 Y 0.000

H 60.000 B 90.000

D 0.000 alpha 0.000

Z 0.000

Zs 5.000 P 1.000

Insert elements F3
Geom-etry F5
Techno-logy F6
Cancel F7
Capture F8



اختار دورة تفريز نص من نقطة من مجموعة الدورات بالنقر عليها أو باستخدام المفاتيح "Previous variant"



"Next variant F2" أو F1"

- إدخال النص Text input.

ادخل النص وهو عبارة عن سطر واحد، كحد أقصى ٢٥ حرف.

- الفونت (شكل الكتابة) Font.

اختار شكل كتابة النص.

- الإحداثيات (X, Y) Coordinates.
- إحداثيات نقطة البدء.
- Text height (H) ارتفاع النص.
- Text width (B) عرض النص
- Distance to x' axis (D) المسافة إلى محور الكتابة والمعروف بمحور X'.
- Rotation angle (α) زاوية دوران محور الكتابة حول نقطة البدء عكس عقارب الساعة.
- Position of the text موضع الكتابة.

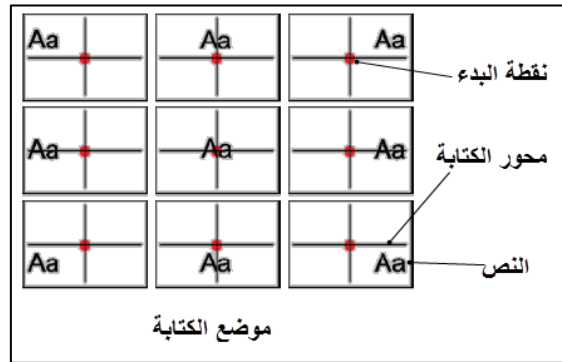

- (Zs) مستوى الأمان في اتجاه Z.
- (Z) قيمة إحداثيات سطح المشغولة في اتجاه المحور Z.
- (P) عمق الحفر.



النافذة

- Feed rate in Z (Fz) معدل التغذية في اتجاه Z.

تفريز نص مسترشداً بخط Text milling line

TEXT MILLING LINE

text input

X	107.190	F	0.00
Y	244.090	S	0
Z	370.100	T	0
		D	0

نص مسترشداً بخط

text

CNC_

Arial

B
I

POSITION

X1	- 40.000	Y1	- 40.000
X2	40.000	Y2	- 40.000
H	70.000	B	70.000
D	0.000	α	15.000
Z	0.000		
Zs	5.000	P	1.000

Insert
elements F3

Geom-
etry F5

Techno-
logy F6

Cancel F7

Capture F8

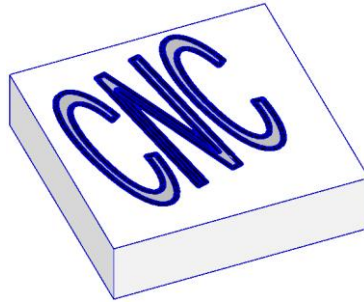

اختار دورة تفريز نص مسترشداً بخط من مجموعة الدورات بالنقر عليها أو باستخدام المفاتيح "Previous



"Next variant F2" أو variant F1"



النافذة

- إدخال النص Text input.
- ادخل النص وهو عبارة عن سطر واحد وكحد أقصى ٢٥ حرف.
- الفونت (شكل الكتابة) Font.
- اختار شكل كتابة النص.
- الإحداثيات (X1, Y1) Coordinates.
- إحداثيات نقطة بدء الخط.
- الإحداثيات (X2, Y2) Coordinates.
- إحداثيات نقطة نهاية الخط.
- ارتفاع النص Text height (H).
- عرض النص Text width (B).
- المسافة العمودية من الخط إلى محور الكتابة والمعروف بمحور X' . Distance to x' axis (D).
- زاوية دوران محور الكتابة حول نقطة البدء عكس عقارب الساعة. Rotation angle (α).
- موضع الكتابة Position of the text.

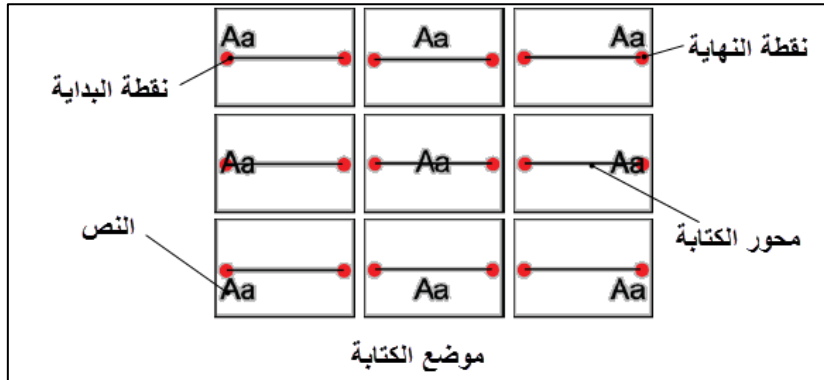

- (Zs) مستوى الأمان في اتجاه Z.
- (Z) قيمة إحداثيات سطح المشغولة في اتجاه المحور Z.
- (P) عمق الحفر.



Feed rate in Z (Fz) معدل التغذية في اتجاه Z.

تفريز نص مسترشداً بقوس Text milling circular arc

TEXT MILLING CIRCULAR ARC

text input

X	107.190	F	0.00
Y	244.090	S	0
Z	370.100	T	0
		D	0

تفريز نص مسترشداً بقوس

text

CNC

Arial

B

POSITION

X1	- 40.000	Y1	- 30.000
X2	40.000	Y2	- 30.000
H	30.000	B	80.000
D	0.000		
R	85.000		
Z	0.000		
Zs	5.000		

Insert
elements

Geom-
etry

Techno-
logy

Cancel

Capture



اختار دورة تفريز نص مسترشداً بقوس من مجموعة الدورات بالنقر عليها أو باستخدام المفاتيح "Previous



"Next variant F2" أو "variant F1"



- إدخال النص Text input.

ادخل النص وهو عبارة عن سطر واحد وكحد أقصى ٢٥ حرف.

- الفونت (شكل الكتابة) Font.

اختار شكل كتابة النص.

- الإحداثيات (X1, Y1) Coordinates.

إحداثيات نقطة بدء القوس

- الإحداثيات (X2, Y2) Coordinates.

إحداثيات نقطة نهاية القوس

- Text height (H) ارتفاع النص.

- Text width (B) عرض النص.

- Distance to x' axis (D) المسافة العمودية من القوس إلى قوس الكتابة والمعروف بمحور X' .

- Rotation angle (α) زاوية دوران محور الكتابة حول نقطة البدء عكس عقارب الساعة.

- Position of the text موضع الكتابة.

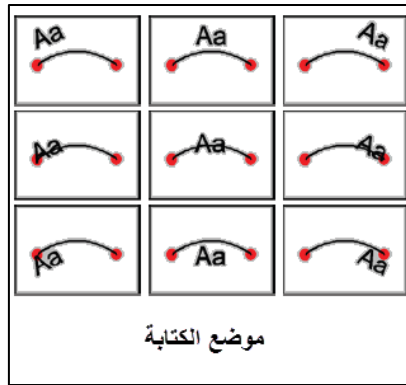

- نوع القوس: Arc type.

الجزء الأكبر من الدائرة العلوية	الجزء الأكبر من الدائرة السفلية	الجزء الأصغر من الدائرة السفلية	الجزء الأصغر من الدائرة العلوية

- (Zs) مستوى الأمان في اتجاه Z

- (Z) قيمة إحداثيات سطح المشغولة في اتجاه المحور Z

- (P) عمق الحفر

- نافذة

- Feed rate in Z (Fz) معدل التغذية في اتجاه Z.

إدخال وتحرير الأكواد بنمط ISO

هذه الدورة مصممة للتقيد بأكواد البرمجة الخاضعة للمواصفات DIN/ISO.

- Check زر الاختبار.

يستخدم لاختبار الأكواد المكتوبة للتأكد من عدم وجود أخطاء إملائية بها.

- Open زر افتح.

يستخدم لفتح أي ملفات بها أكواد ومعدة سلفاً لإدخال محتوياتها إلى نافذة الدورة. (الملفات المفتوحة يجب أن تكون ملفات برمجة).

- Save مفتاح حفظ.

- يستخدم لحفظ وتخزين ملفات ISO code داخل المجلد الذي ترغب فيه.

- Accept مفتاح موافق وانقل.

يستخدم لنقل الأكواد ISO code داخل قائمة الدورات cycle list



DIN/ISO M-G كود المسوح بها طبقاً

أولاً M كود:

COMMAND	MEANING
M0	Programmed stop
M1	Optional stop
M2	Program end
M3	Spindle ON, clockwise
M4	Spindle ON, anti-clockwise
M5	Spindle OFF
M6	Tool change
M7	Minimal lubrication ON
M8	Coolant ON
M9	Coolant OFF, minimal lubrication OFF
M10	Spindle brake ON
M11	Spindle brake OFF
M25	OPEN clamping device
M26	CLOSE clamping device
M27	Swivel partial apparatus
M30	Main program end
M70	Position position-controlled spindle
M71	Blow out ON
M72	Blow out OFF

ثانياً G كود:

COMMAND	MEANING	FORMAT
G0	Rapid feed	G0 X... Y... Z...
G1	Linear interpolation	G1 X... Y... Z...
G2	Circular interpolation, clockwise	G2 X... Y... Z... I... J... K... G2 X... Y... Z... R...
G3	Circular interpolation, anti-clockwise	G3 X... Y... Z... I... J... K... G3 X... Y... Z... R...
G4	Dwell time (in seconds)	G4 F...
G33	Thread cutting	G33 X... Y... Z... L-pitch
G40	Deselection of tool radius correction	G40
G41	Tool radius correction, left	G41
G42	Tool radius correction, right	G42
G94	Feed rate per minute	G94
G95	Feed rate per revolution	G95
G96	Constant cutting speed	G96
G97	Constant speed	G97

ثالثاً أ كود أخرى:

COMMAND	MEANING	FORMAT
T	Tool selection	T...
D	Cutting edge selection	D...
S	Spindle speed or constant cutting speed	S...
F	Feed rate	F...

إزاحة الإحداثيات

Co-ordinates transformation

مجموعة دورات إزاحة الإحداثيات تستخدم لإزاحة صفر المشغولة (W (ZPO - zero point offset)



إزاحة الصفر باستخدام نظام الإحداثيات المطلق Absolute zero-offset

وفيها تنسب الإزاحة المسجلة إلى صفر المشغولة W

بمعنى أن القيم التي أدخلتها في دورة إزاحة صفر المشغولة سوف تجمع على القيم المسجلة في G54.

ABSOLUTE ZERO-OFFSET

Definition by absolute coordinates

X	107.190	F	0.00
Y	244.090	S	0
Z	355.615	T	0
		D	0

parameters

X	10.000
Y	10.000
Z	0.000

إزاحة الصفر باستخدام نظام الإحداثيات المطلق

نقطة صفر المشغولة

F7 Cancel F8 Capture

Co-ordinates الإحداثيات (X, Y, Z)

X	إزاحة مطلقة لصفر المشغولة في اتجاه محور X (X-Axis) (قيمة مضافة على G54).
Y	إزاحة مطلقة لصفر المشغولة في اتجاه محور Y (Y-Axis) (قيمة مضافة على G54).
Z	إزاحة مطلقة لصفر المشغولة في اتجاه محور Z (Z-Axis) (قيمة مضافة على G54).



إزاحة الصفر باستخدام نظام الإحداثيات النسبي Incremental zero-offset

وفيها تنسب الإزاحة المسجلة إلى آخر إزاحة لصفر المشغولة (أي تضاف الإزاحات على بعضها)

بمعنى أن القيم التي أدخلتها في دورة إزاحة صفر المشغولة سوف تجمع على صفر المشغولة الحالي أي أن

الإزاحات السابقة سوف تأخذ في الاعتبار.

INCREMENTAL ZERO-OFFSET

Definition by incremental coordinates

X	107.190	F	0.00		
Y	244.090	S	0		
Z	355.615	T	0	D	0

parameters

Δx	10.000
Δy	10.000
Δz	0.000

إزاحة الصفر باستخدام نظام الإحداثيات النسبي

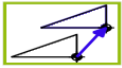
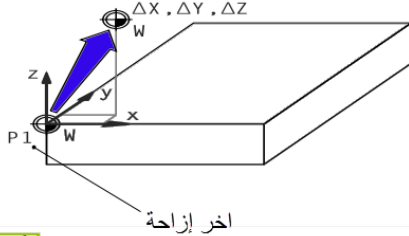

Cancel F7 Capture F8

Co-ordinates الإحداثيات (Δx , Δy , Δz)

Δx	إزاحة نسبية لصفر المشغولة في اتجاه محور X (X-Axis) (قيمة مضافة على W)
Δy	إزاحة نسبية لصفر المشغولة في اتجاه محور Y (Y-Axis) (قيمة مضافة على W)
Δz	إزاحة نسبية لصفر المشغولة في اتجاه محور Z (Z-Axis) (قيمة مضافة على W)



إلغاء إزاحة صفر المشغولة Cancel Zero-offset

إزاحة صفر المشغولة السابقة سوف تلغى ليعود موضع صفر المشغولة إلى القيم المسجلة بمسجل الإزاحة

.G54

CANCEL ZERO-OFFSET

Cancel zero offset

X	107.190	F	0.00		
Y	244.090	S	0		
Z	355.615	T	0	D	0

parameters

إلغاء إزاحة صفر المشغولة

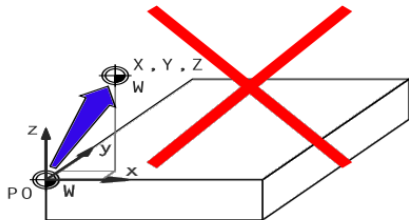

عودة إلى G54

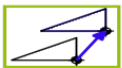

Cancel F7 Capture F8

المحاكاة Simulation

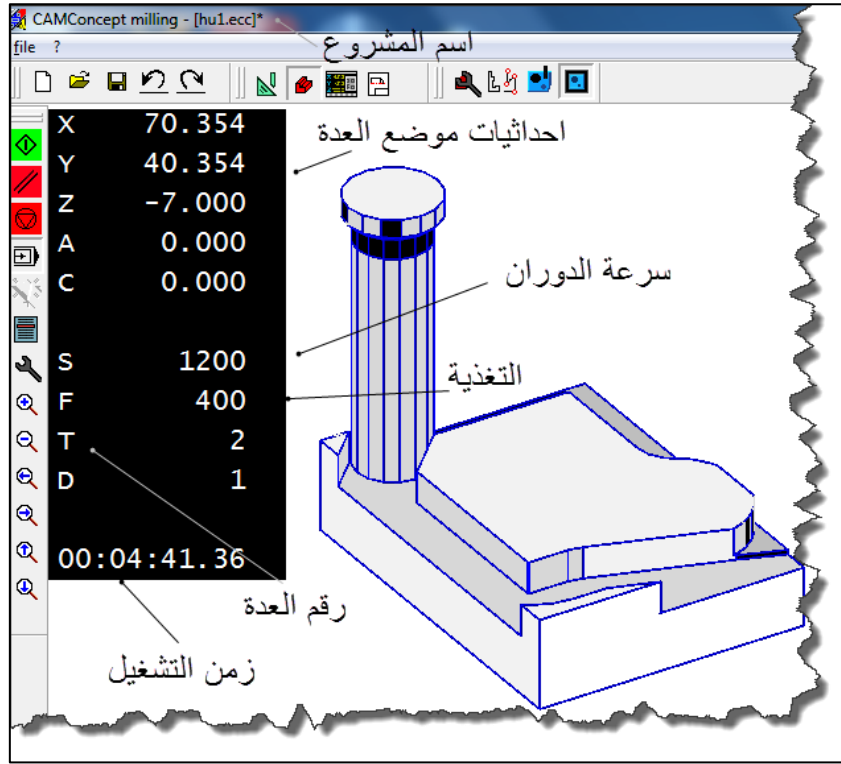

نافذة برنامج المحاكاة توضح مراحل تشغيل المشغولة بجانب نافذة المحاكاة يظهر معدل التغذية الحالي، وسرعة دوران عمود الدوران الرئيسي واسم وقيم إحداثيات موضع العدة. كذلك يظهر وقت التشغيل بالساعة والدقيقة والثانية وعُشر الثانية. أيضا تظهر الرسائل التحذيرية (التحذير من التصادم).



تشغيل البرنامج NC start

بالنقر على هذا الزر تبدأ المحاكاة بالطبع لبد أن يكون مشروع التصنيع مفتوح (المشغولة) أولاً حيث يظهر اسمه أعلى يسار نافذة المحاكاة (hu1.ecc كما بالرسم).



أعادة تشغيل البرنامج NC reset

بالنقر على هذا الرمز فان المحاكاة وبرنامج التحكم الرقمي CNC يتوقف ويعود إلى بدايته.



إيقاف برنامج المحاكاة NC stop

بالنقر على هذا الرمز فان المحاكاة وبرنامج التحكم الرقمي CNC يتوقف ويمكن أن يستكمل من الموضع الذي توقف عنده بالضغط على زر تشغيل البرنامج NC start.



المحاكاة بلوك بلوك Single block on/off

تفعيل هذا الرمز يوقف المحاكاة بعد تنفيذ كل بلوك ويستكمل المحاكاة للبلوك التالي بالنقر على زر تشغيل البرنامج NC start.



الرسائل التحذيرية لبرنامج المحاكاة Alarms of the 3D simulation

عندما ينشط هذا الرمز فللدلالة على أن برنامج CAMConcept قد وجد خطأ أو العديد من الأخطاء في المحاكاة ثلاثية الأبعاد.

أضغط الرمز تفتح لك نافذة التحذير والتي تظهر به قائمة الرسائل التحذيرية بالضغط على زر Delete الموجود أسفل النافذة تحذف كل الرسائل وبالضغط على زر OK للدلالة على أنك اطلعت على الرسائل التحذيرية لكنها لا تحذف من القائمة.



قائمة الدورات Cycle lists

بعد اختيارك هذا الرمز بالنقر عليه تظهر لك نافذة قائمة الدورات Cycle lists والتي يظهر بها أسماء كل الدورات المستخدمة بالمشروع النشط الآن.

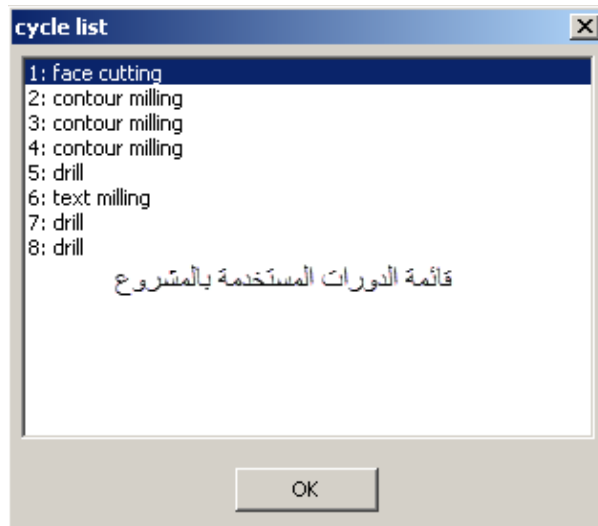



ضبط برنامج المحاكاة 3D-simulation settings

بعد النقر على زر رمز الضبط تظهر لك نافذة خصائص المحاكاة.

شريط "View".

- دقة ووضوح الصورة resolution.

يمكنك أن تدخل قيم من 0.01 إلى 0.3 كلما زادت القيمة كلما زادت دقة وضوح الصورة ثلاثية الأبعاد.

- اتجاه النظر Viewing direction

بواسطة القيم التي ندخلها في إطارات اتجاه النظر يمكن أن نغير اتجاه النظر الأولي للخامة قبل التشغيل والذي تفتح عليه نافذة المحاكاة ومع ذلك فإنه وباستخدام الماوس يمكن تغيير اتجاه النظر خلال المحاكاة ببسر وسهولة.

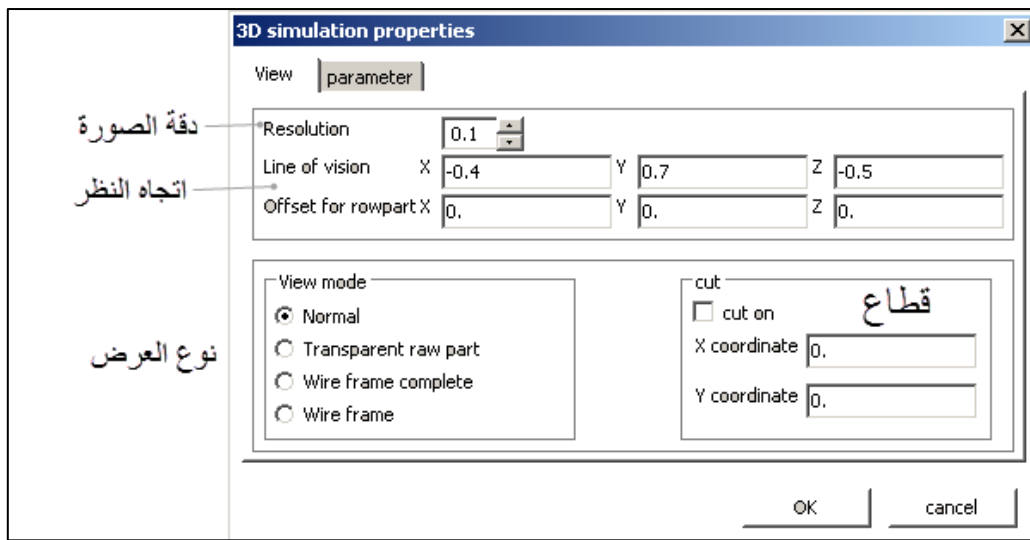

- نوع العرض Type of display

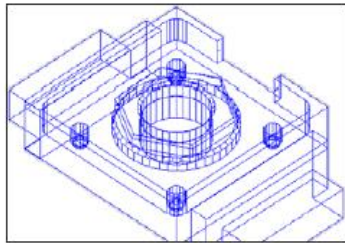

• Wire frame complete

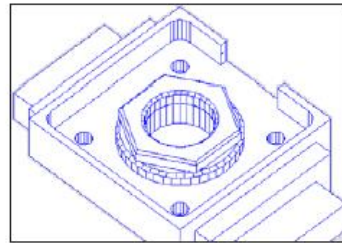

• Wire frame

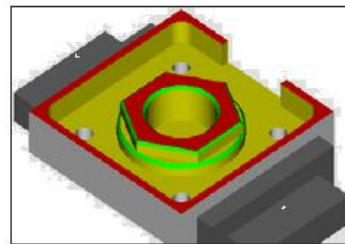

• Normal display

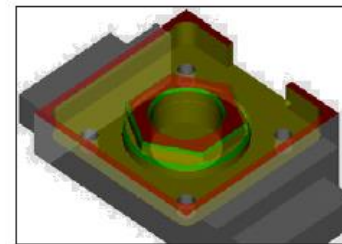

• Unmachined part, transparent

نوع العرض

قطاع Section (cut)

عمل قطاع في المنظر يتيح لك النظر وملاحظة الأجزاء المخفية أثناء تتابع عمليات التشغيل. موضع القطع يحدد بإدخال إحداثياته ولتنشيط القطاع وتفعيله لبدء من إعادة تشغيل برنامج المحاكاة مرة أخرى.

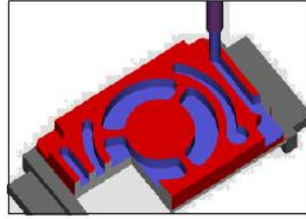

Section view

قطاع

شريط parameter

من خلال هذا الشريط يمكن أن تحدد الآتي:

1. مدى الرؤيا Visibility.
2. أداة التثبيت (مشاهدة أو عدم مشاهدة).
3. العدة القاطعة (مشاهدة أو عدم مشاهدة).

عام General

- البحث عن التصادم collision detection on/off.
- سرعة العرض waiting cycles من صفر (سريع جداً) وحتى ٩٩ (بطيء جداً).

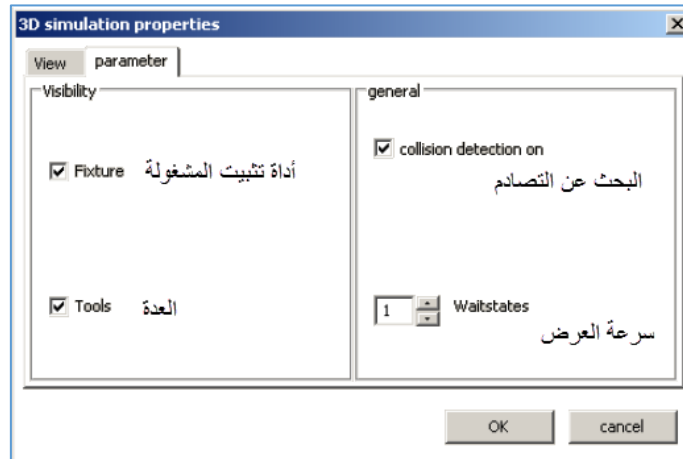

أوامر الزووم للمحاكاة Zoom commands for the simulation



- التكبير Zoom in

بالنقر على زر التكبير فان المنظر يكبر خطوة واحدة.

- التصغير Zoom out.

بالنقر على زر التصغير فان المنظر يصغر خطوة واحدة.

- الزووم المتتابع

للزووم المتتابع للصورة سواء بالتصغير أو بالتكبير أضغط على مفتاح ctrl من لوحة المفاتيح بالتزامن مع

الضغط على الزر الأيسر للماوس بالتزامن مع تحريك الماوس إلى أعلى أو إلى أسفل.



بعد النقر على أيقونة الإزاحة تتحرك الصورة خطوة واحدة إلى الاتجاه المحدد على الرمز، أيضا يمكن بالضغط المستمر على زر الفأرة الأيمن بالتزامن مع تحريك الفأرة إلى الاتجاه المطلوب تتحرك معها الصورة إلى أي مكان بنافاذة المحاكاة.

دوران الصورة Rotate

في أي وقت تستطيع أن تلف صورة المحاكاة في مستوى واحد بالضغط المستمر على زر الفأرة الأيسر بالتزامن مع تحريك الفأرة. أيضا يمكن أن تحرك الصورة حركة دائرية حول محور Z بالضغط على مفتاح Shift من لوحة المفاتيح بالتزامن مع زر الفأرة الأيسر بالتزامن مع تحريك الفأرة إلى اليمين أو إلى اليسار.

أوامر التحكم العددي

NC commands

نمط التحكم العددي NC mode (الماكينة)

بالنقر على أيقونة NC فان كل أوامر نمط NC تصبح نشطة وتظل كذلك حتى تلغي بالضغط على احد الأنماط

CAD, CAM or OS

وظائف الماكينة تتجمع في الجزء العددي من لوحة المفاتيح ويكون هو الجزء الوحيد النشط من لوحة المفاتيح بشرط أن يكون زر NUM Lock غير نشط أيضا يمكنك أن تستخدم أيقونات ومفاتيح البرنامج (CAMConcept) لنفس الوظائف.

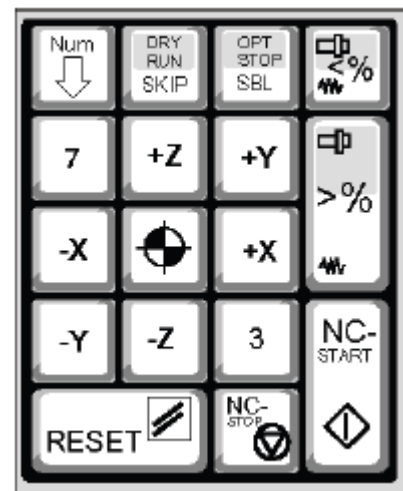
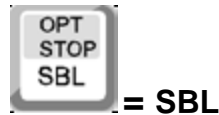

وظائف المفاتيح للجزء العددي من لوحة المفاتيح

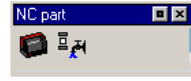

أجزاء التحكم العددي NC part



أولاً العمل من خلال برنامج التحكم العددي Working through the NC program

تخطيط شاشة NC

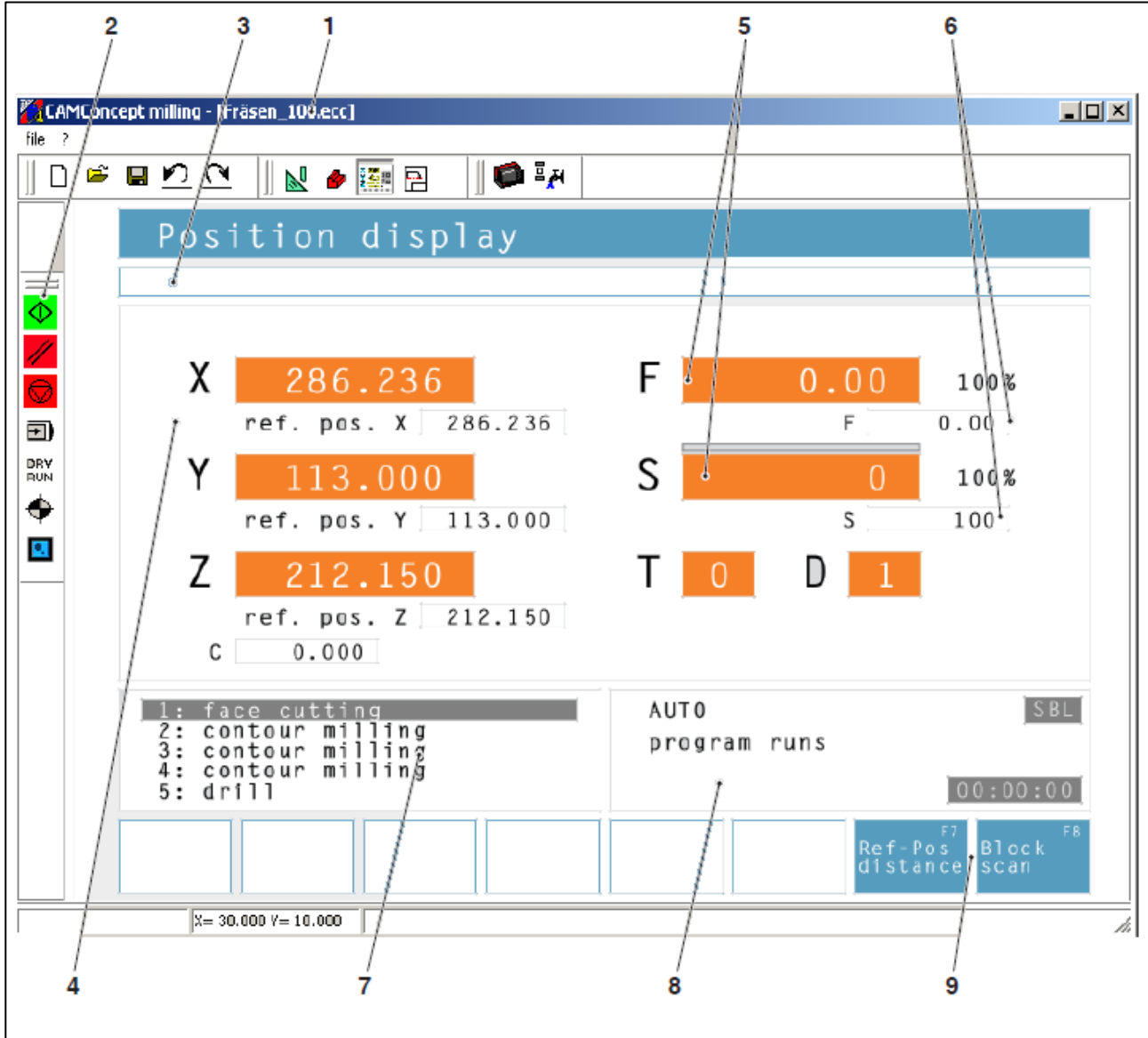

م	الوصف
١.	أسم المشروع
٢.	أوامر عمليات البرنامج
٣.	شريط التحذيرات والرسائل
٤.	مبين إحداثيات موضع التحكم العددي X,Y,Z تمثل بعد طرف العدة (نقطة القطع P) عن صفر المشغولة W. ref. pos. X,Y,Z تمثل بعد صفر تثبيت العدة N عن صفر الماكينة.

م	الوصف
٥.	مبين القيمة الحالية لمعدل التغذية وسرعة دوران عمود الدوران الرئيسي.
٦.	مبين القيمة المبرمجة لمعدل التغذية وسرعة دوران عمود الدوران الرئيسي.
٧.	قائمة الدورات المستخدمة بالمشروع، الدورة المظلمة هي الدورة التي يتم تشغيلها الآن.
٨.	بيان الحالة تظهر أنماط التشغيل (AUTO – JOG).
٩.	مفاتيح البرنامج للتنقل بين مابين الموضع المرجعي reference position ومبين المسار المستهدف path-to-go

بدء التشغيل NC start

استخدم هذا الرمز للتنقل من نمط JOG إلى نمط AUTO للبدء في تشغيل برنامج التحكم العددي. يجب أن يكون برنامج المشروع (المشغولة) مفتوح واسمه يظهر أعلى النافذة يساراً لكي يبدأ التشغيل.

إعادة تشغيل البرنامج NC reset

بالنقر على هذا الرمز ننتقل من نمط AUTO إلى نمط JOG ويتوقف برنامج التحكم الرقمي CNC ويعود إلى بدايته.

إيقاف التشغيل NC stop

بالنقر على هذا الرمز فان التحكم الرقمي NC يتوقف ويمكن أن يستكمل من الموضع الذي توقف عنده بالضغط على زر تشغيل البرنامج NC start.

إيقاف وتشغيل خاصية التشغيل بلوك بلوك Single block on/off.

بتفعيل هذه الخاصية فان تشغيل البرنامج يتوقف بعد كل بلوك ويستكمل البلوك التالي بالنقر على مفتاح NC start

 عندما تكون خاصية بلوك بلوك نشطة فان عبارة SBL (= Single Block) تظهر أسفل النافذة يمين (نافذة بيان الحالة).

التشغيل الجاف Dry run

انقر على هذا الزر لتنشيط حالة اختبار التشغيل وهذا يعني إنك عندما تشغل برنامج التحكم العددي فان عمود الدوران الرئيسي لن يدور فقط طاولة الماكينة ومنزلق العدة سوف يتحركا. **تحذير:** دائما اجري اختبار التشغيل بدون وجود المشغولة.

DRY عندما تكون خاصية اختبار التشغيل نشطة فان عبارة DRY تظهر أسفل النافذة يمين (نافذة بيان الحالة).



الذهاب إلى النقطة المرجعية Reference the machine

انقر على هذا الزر لتتحرك الأجزاء إلى المواضع المرجعية للماكينة.

الأمر خطوة إلى الأمام Command advance.

هذه الوظيفة تمكّنك من تخطي الدورات cycles عند تشغيل البرنامج.

انقر على زر  لتفتح لك النافذة التالية:



استخدم مفاتيح الأسهم من لوحة المفاتيح لتحديد الدورة التي تريد أن يستأنف برنامج التحكم العددي التشغيل بدأ منها.

انقر على مفتاح  (F5) ثم انتظر حتى ينتهي برنامج CAMConcept من قراءة وحساب الجزء المتبقي (الذي تم تخطيه) ولا تضغط على زر NC-Start حتى يسألك البرنامج عن ذلك برسالة في نافذة الحالة. الدورة التي تم تخطيها لن تنفذ.





الوظائف المحيطة Periphery

الوظائف المحيطة تتيح لك التنقل بين تشغيل ملحقات الماكينة، مجال الوظائف المحيطة يعتمد على الملحقات الواردة مع الماكينة والتي تم إنشائها داخل النظام أما الوظائف غير المتاحة فستظهر لك بلون رمادي غير نشطة ولا يمكن تنشيطها.

 Spindle counter-clockwise دوران عمود الدوران الرئيسي عكس عقارب الساعة

 Spindle clockwise دوران عمود الدوران الرئيسي مع عقارب الساعة

 Spindle stop إيقاف دوران عمود الدوران الرئيسي

 Open / close clamping device (المنجلة) فتح وغلق أداة تثبيت المشغولة (المنجلة)
يستخدم هذا الأمر لفتح وغلق المنجلة وتذكر أن هذا ممكن فقط عندما يكون الباب مفتوح.

 Blowing-out device on / off تشغيل وغلق جهاز النفخ
بالنقر على هذا الزر يعمل جهاز نفخ الهواء لمدة ثلاث ثواني فقط.

 Automatic door open / close فتح وغلق الباب أوتوماتيكيا

 Coolant on / off تشغيل وغلق مضخة سائل التبريد

 Next tool العدة التالية

هذه الأيقونة تستخدم لتحريك برج العدة خطوة واحدة (العدة التالية) يمكن أيضا أن تؤدي هذه الوظيفة بالضغط المتزامن على مفاتيح ALT + K من لوحة المفاتيح.

 Auxiliary drives توصيل وفصل الأجهزة المساعدة

معدل التغذية Feed rate F [mm/min]

معدل التغذية F هو السرعة بالمم / دقيقة mm/min أو بالقدم / دقيقة feet/ min التي يتحرك بها مركز العدة القاطعة.

أقصى سرعة للتغذية يمكن التحكم فيها وتغييرها بالنسبة لكل محور من محاور الماكينة وذلك بتحديد قيمتها في متغيرات الماكينة machine parameters.

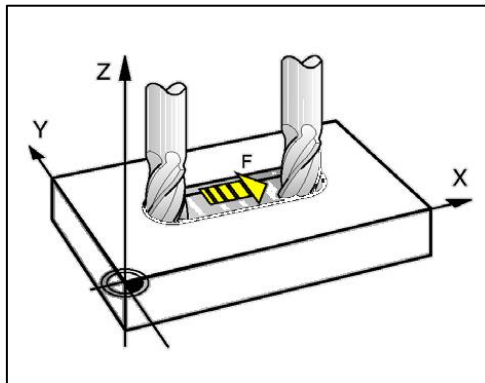

-  أدخل قيمة التغذية Input

- انقر على مفتاح F من لوحة المفاتيح أو انقر بالفارة لاختيار إطار إدخال معدل التغذية.

- ادخل معدل التغذية المطلوب.

- أنقر مفتاح Enter لتجد أن القيمة المطلوبة قد تم إدخالها أوتوماتيكيا في مابين القيمة المبرمجة لمعدل التغذية.

سرعة معدل التغذية القصوى Rapid feed.

للسرعة القصوى ادخل F99999 عند الضغط على مفتاح Enter فان قيمة التغذية القصوى تصحح إلى القيمة الصحيحة للماكينة.

التحكم بمعدل التغذية Feed control

معدل التغذية المبرمج F يناظر 100 % بواسطة مفتاح التحكم في التغذية Feed override يمكن تغيير ضبط معدل التغذية بنسبة مئوية محددة من 0% to 120% من معدل التغذية المبرمجة أما السرعة القصوى rapid feed G0 فالتغيير حتى 100% فقط.

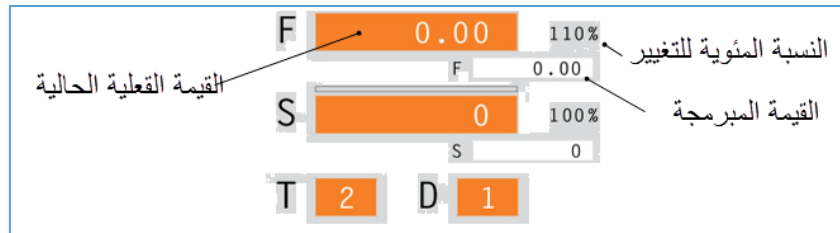

سرعة الدوران Spindle speed S [rpm]

سرعة الدوران S تسجل باللفة / دقيقة (rpm)

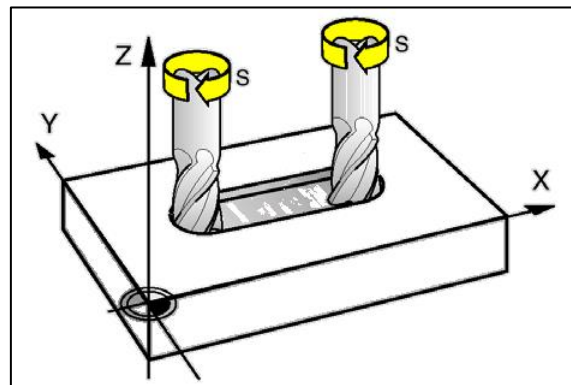

إدخال سرعة الدوران S Input.

- أنقر على حرف S من لوحة المفاتيح لاختيار إطار إدخال قيمة سرعة الدوران.
- ادخل قيمة S المطلوبة.



- اضغط على مفتاح Enter لتجد أن القيمة المطلوبة قد تم إدخالها أوتوماتيكيا في مابين القيمة المبرمجة لسرعة الدوران.

تصحيح سرعة الدوران Spindle speed correction

سرعة الدوران S التي تم برمجتها تناظر 100% بواسطة مفتاح التحكم في سرعة الدوران speed override يمكن تغيير ضبط سرعة الدوران بنسبة مئوية محددة من 50 % to 120 % من سرعة الدوران المبرمجة.

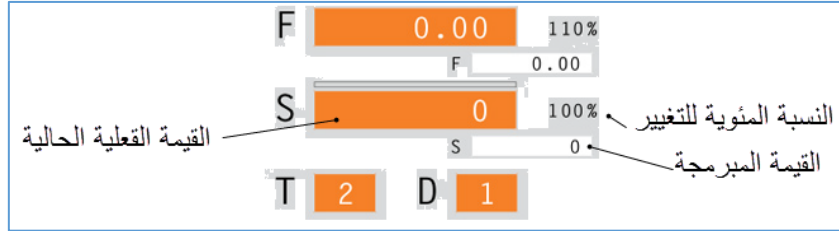

تحريك محاور الإحداثيات Traversing coordinate axes.

مثال:

حرك المحور X إلى الموضع 20

- انقر على مفتاح X من لوحة المفاتيح لاختيار إطار الإدخال للمحور X.
- ادخل الرقم 20.

- اضغط على مفتاح البرنامج  الموجود أسفل النافذة لينتقل المحور إلى الموضع المحدد وبمعدل حركة التغذية المضبوط بالنافذة.



ضبط وإعادة ضبط النقطة المرجعية Setting / resetting a reference point

ضبط النقطة المرجعية Setting a reference point

من المعلوم أن نقطة صفر الماكينة لا يمكن أن تكون نقطة صفر المشغولة، كما أن نقطة صفر تثبيت العدة لا يمكن أن تتحرك إلى موضع نقطة صفر الماكينة.

كذلك فإن الصفر الذي نسبت إليه الإحداثيات بنمط CAD والذي على أساسه ضبطت قطعة الخام من أيقونة

بنمط CAM لبد أن يقع بعيداً عن صفر الماكينة.

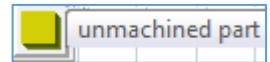

المسافات بين صفر المشغولة وصفر الماكينة في اتجاه المحاور الثلاثة X, Y, Z هي القيم المطلوب وضعها في مسجل إزاحة صفر الماكينة، هذه العملية هي المقصود بضبط النقطة المرجعية (قريبة من مفهوم G54) وأبسط طريقة لضبطها هو:

1. حرك نقطة صفر تثبيت العدة N إلى موضع صفر المشغولة W بعد تثبيتها على طاولة الماكينة (بالخدش

بأي عدة مقاسة واخذ قيم نصف قطر العدة والبعد بين طرف العدة P ونقطة تثبيت صفر العدة N في

الاعتبار).

٢. استخدم مفاتيح X Y Z لاختيار اطر إدخال المحاور المطلوبة.

٣. ادخل القيمة 0 في كل اطار.

٤. أضغط على أي من تلك المفاتيح.

سيظهر لك رسالة حوار مع برنامج CAMConcept يخبر أنك تضبط النقطة المرجعية ويطلب منك الضغط على ENTR للموافقة أو الضغط على ESC للخروج وإلغاء الأمر.

Setting reference point? (Enter=yes, Esc=no)

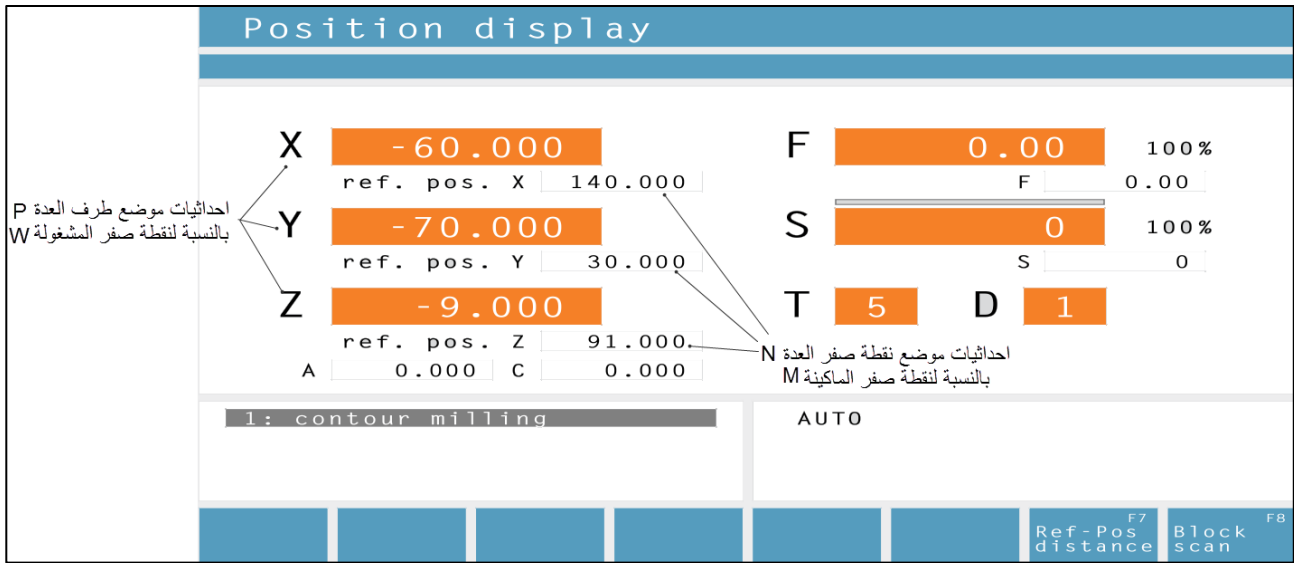

إعادة ضبط النقطة المرجعية .Resetting a reference point

(إلغاء إزاحة صفر الماكينة)

١. استخدم مفاتيح X Y Z لاختيار اطر إدخال المحاور المطلوبة.

٢. أضغط مفتاح REST لاستعادة ضبط المصنع لنقطة المرجعية لصفر الماكينة.

تحميل عدة جديدة Loading a new tool

مثال:

اختر العدة رقم 3 ومسجل الإزاحة 2.



١. استخدم المفتاح لاختيار إطار إدخال رقم العدة.

٢. ادخل رقم العدة 3.

٣. أضغط على أي من تلك المفاتيح.

٤.  استخدم المفتاح لاختيار إطار إدخال مسجل الإزاحة.

٥. ادخل رقم 2.

٦.  أضغط على أي من تلك المفاتيح. 

نمط جدولة العمليات

(OS) Operations scheduling mode

بالنقر على زر  ينشط نمط جدولة العمليات ويظل نشط حتى يلغى باختيار نمط آخر CAD, CAM or .NC

شريط الزووم



سبق شرحه بالأنماط السابقة

شريط جدولة العمليات Operations scheduling

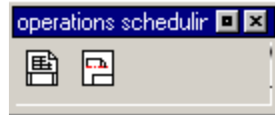

 طباعة جدول العدد Print tool table

انقر على رمز الطباعة لتظهر لك نافذة إدخال البيانات التالية (ادخل البيانات) ثم اضغط OK

print tool table		
company name line 1:		
<input type="text" value="مصلة الكفاية الإنتاجية"/>		
company name line 2:		
<input type="text" value="معهد تدريب المتدربين"/>		
date:	name:	description:
<input type="text" value="07/30/14"/>	<input type="text" value="HU"/>	<input type="text" value="إحصائي برامج"/>
<input type="button" value="OK"/>		<input type="button" value="cancel"/>

Tool	labelling	tool [mm]		Roughing		Finishing	
		radius	length	F	S	F	S
				[mm/min]	[rpm]	[mm/min]	[rpm]
T1D1	Face mill 40mm	20.000	0.000				
T2D1	Endmill 16mm	8.000	0.000				
T3D1	Twist drill 5mm	2.500	0.000				
T4D1	Twist drill 8.5mm	4.250	0.000				
T5D1	Tap M10	2.500	0.000				
T6D1	Thread milling 12mm P1	6.000	0.000				
T7D1	Endmill 10mm	5.000	0.000				
مصلحة الكفاية الإنتاجية							
معهد تدريب المتربين							
date: 07/30/14 name: HU		actool tab				sheet no.: 1/1	
		اخصائي برامج					

خطط طباعة Print plans

بعد اختيار الرمز بالنقر عليه اختار المساحة التي تريد طباعتها من نافذة الرسم باستخدام الماوس ومن خلال نافذة البيانات يمكنك إدخال بيانات الرسم الهندسية كما هو موضح.

print plans ✖

company name line 1:

company name line 2:

scale: date: name: description:

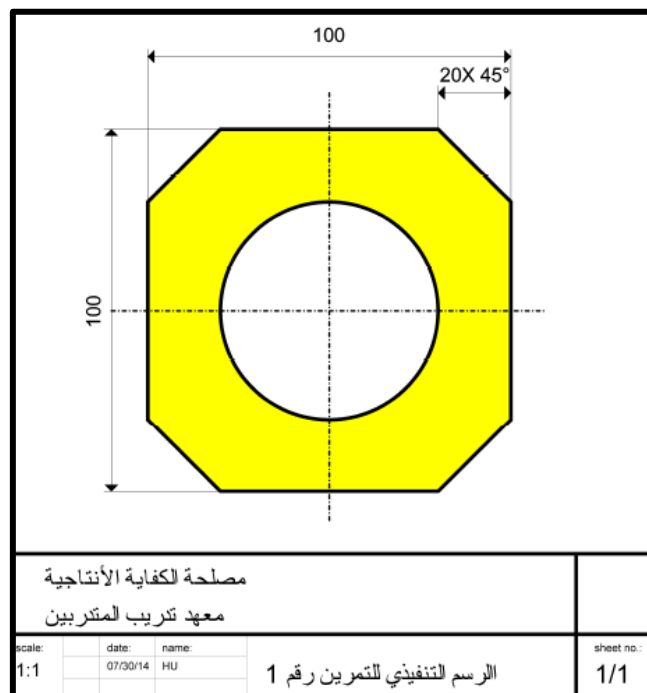

ضبط الخطط Plane setting

انقر على الأيقونة لتظهر لك نافذة يمكن من خلالها تحديد ما تريده أن يظهر أو يختفي من الرسم بالنافذة قبل الطباعة.

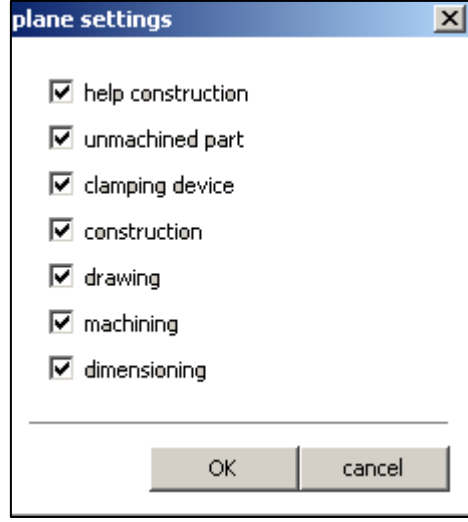

مثال تطبيقي:

المطلوب أعداد برنامج تصنيع الجزء التالي والذي سبق رسمه بنمط CAD:

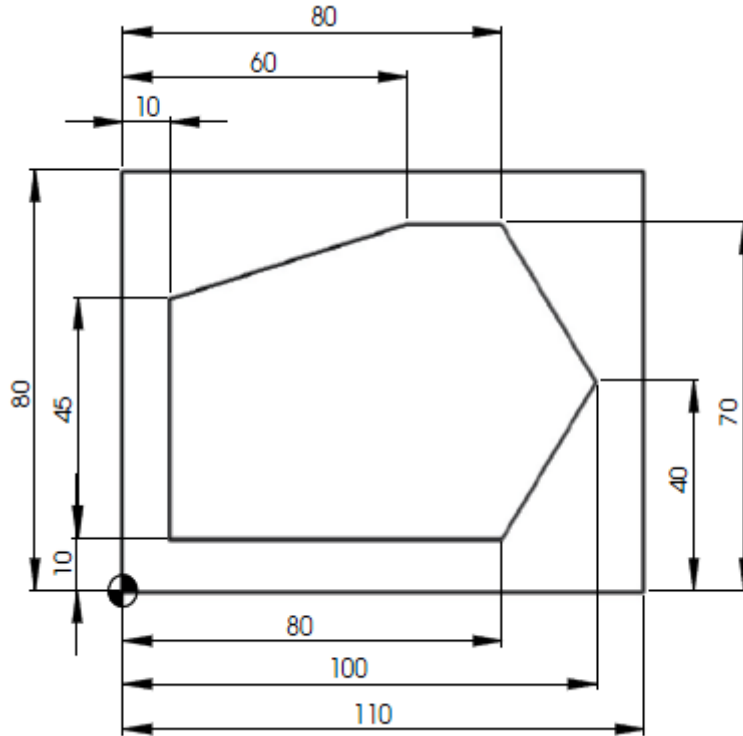

الحل:

هذا المثال سبق رسمه بالجزء الأول من هذا الكتاب بنمط CAD والآن سوف نعد له برنامج التشغيل على نمط .CAM

- بنمط CAD انقر على أيقونة OPEN  لتفتح لك النافذة التالية والتي من خلالها اختار ملف المثال رقم ١

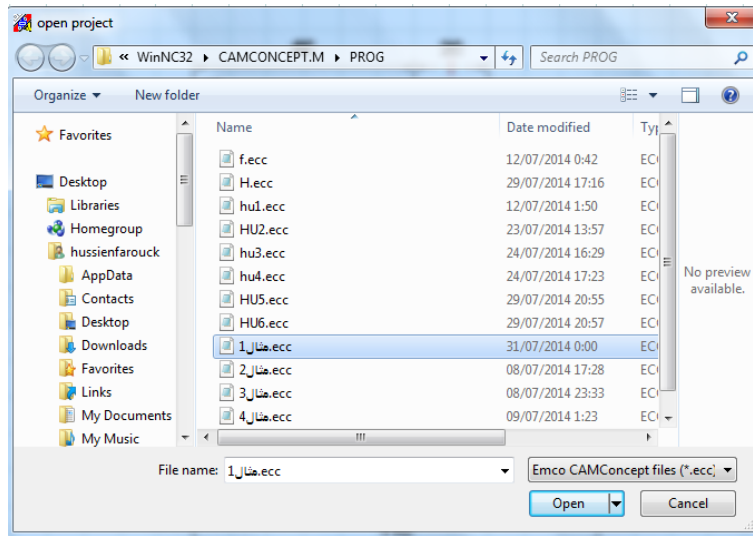

- ليظهر الرسم بنافذة CAD.

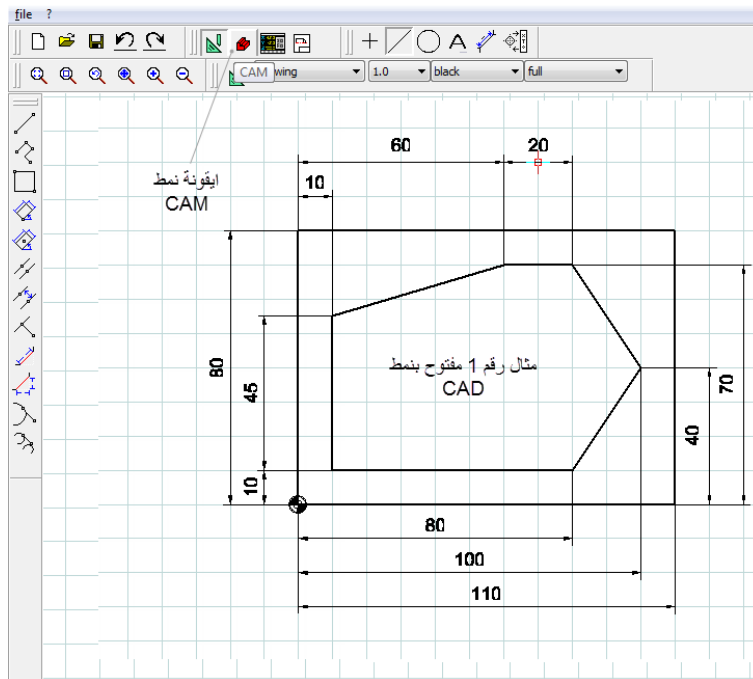

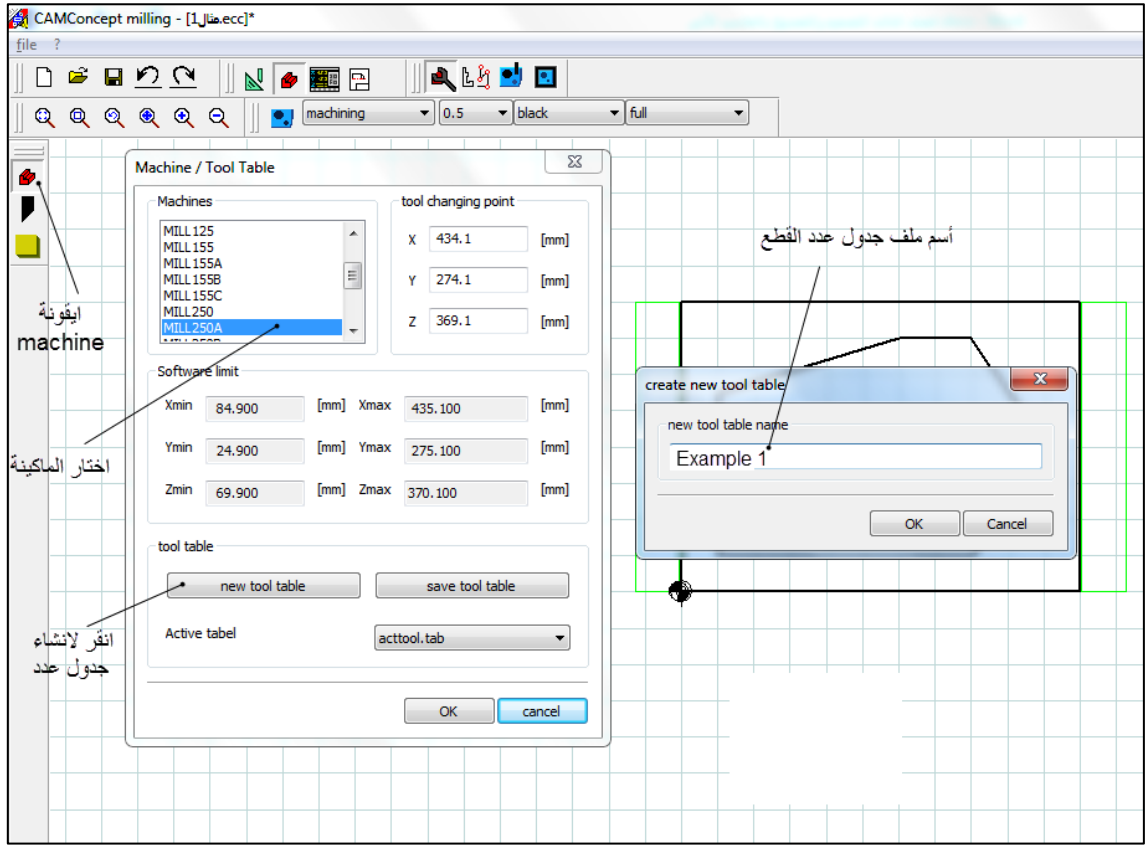

- انقر على أيقونة CAM للدخول إلى نمط CAM.
- انقر على أيقونة settings  ثم أيقونة machine.
- من خلال نافذة Machine/Tool Table حدد نوع الماكينة ثم أنشأ جدول عدد قطع جديدة بالنقر على أيقونة new tool table.

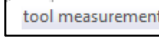

- انقر على OK.

- من نافذة CAM انقر على أيقونة  لتفتح لك نافذة جدول العدد Example1.

- انقر على أيقونة  لإدخال العدة بالجدول (كما هي بالفعل على الماكينة) ولتكن العدة رقم 1 Face mil بقطر ٤٠ مم والعدة رقم 5 End mill لقطر ١٦ مم.

- انقر على أيقونة  واختار Face mill 40 mm للمحطة رقم 1 ثم انقر زر  ثم كرر ذلك واختار End mill 16 mm للمحطة رقم 5.

tool measurement

tool name

X	107.190	F	0.00
Y	244.090	S	0
Z	355.615	T	0
		D	0

Example 1.tab >>

T.D	TOOLNAME
1.1	Face mill 40mm
2.1	
3.1	
4.1	
5.1	Endmill 16mm
[END]	

T 5 D 1

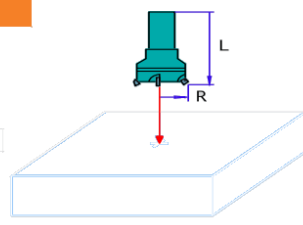

Z 0.000

tool offsets

R	8.000	L	0.000
I	0.000	K	0.000

Insert edge F1

Delete tool F2

Change name F3

Tool database F4

Geometry F5

Technology F6

Back F8

- بالنقر على **Technology** نافذة **Technology** قم بمراجعة البيانات التكنولوجية وتصحيحها إن لزم الأمر للعدة رقم 1 ثم كرر ذلك للعدة رقم 5 .

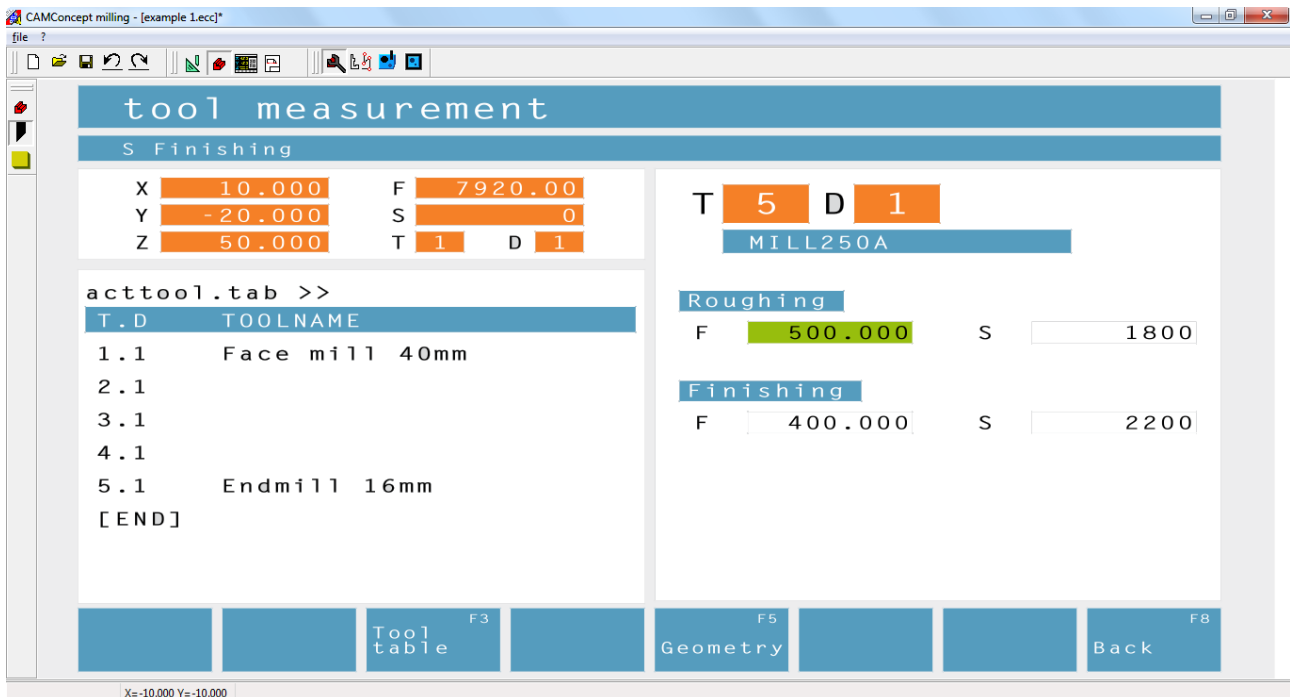
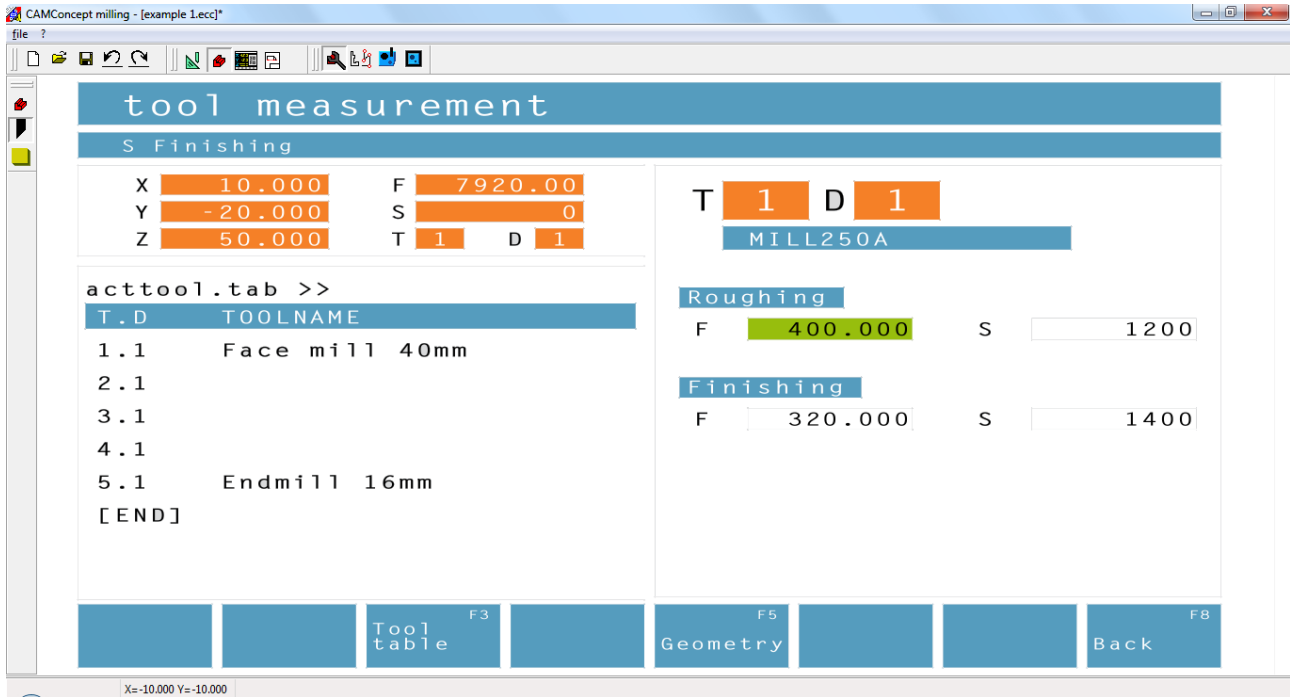

- أنقر على زر **Back** للخروج.
- الآن علينا ضبط موضع وأبعاد الخامة.
- انقر على أيقونة **unmachined part** لتفتح لك نافذة الخامة ادخل القيم ثم اضغط **OK** كالاتي:

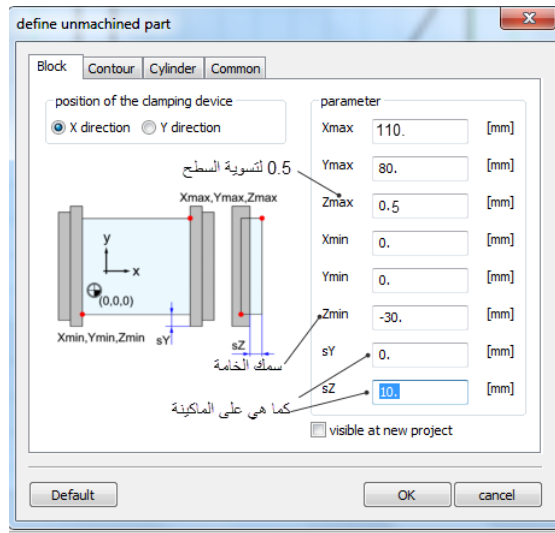

- انقر أيقونة  Enter contour or pattern ثم اختار الكنتور كالاتي:

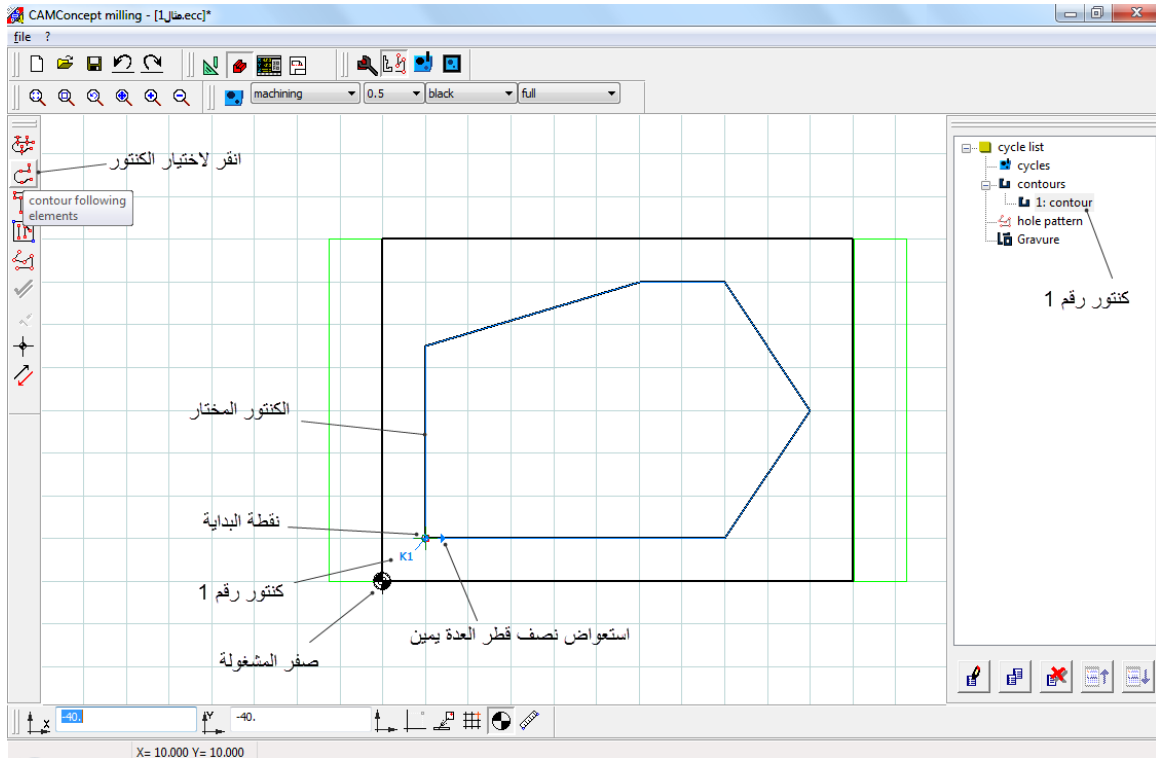

- الآن سنقوم بالتصنيع

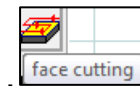

١. بالعدة T1 (Face mill) ننفذ دورة

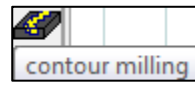

٢. بنفس العدة نقوم بتنفيذ دورة للتخشين.



٣. بالعدة T2 (End mill 16mm) ننفذ دورة للتنعيم.

٤. إرجاع العدة إلى محطتها لإفراغ عمود الدوران من العدد.

- وتتم هذه العمليات كالتالي:

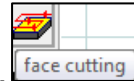

١. بالعدة T1 (Face mill) ننفذ دورة

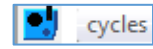

- انقر على أيقونة cycles

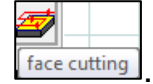

- انقر على أيقونة face cutting

- ثم ادخل البيانات الهندسية التالية:

- من خلال نافذة technology ادخل البيانات التكنولوجية التالية

٢. بنفس العدة نقوم بتنفيذ دورة contour milling للتخشين.

٣. بالعدة T2 (End mill 16mm) بتنفيذ دورة contour milling للتنعيم.

- انقر على أيقونة الدورة

- ثم ادخل البيانات الهندسية التالية:

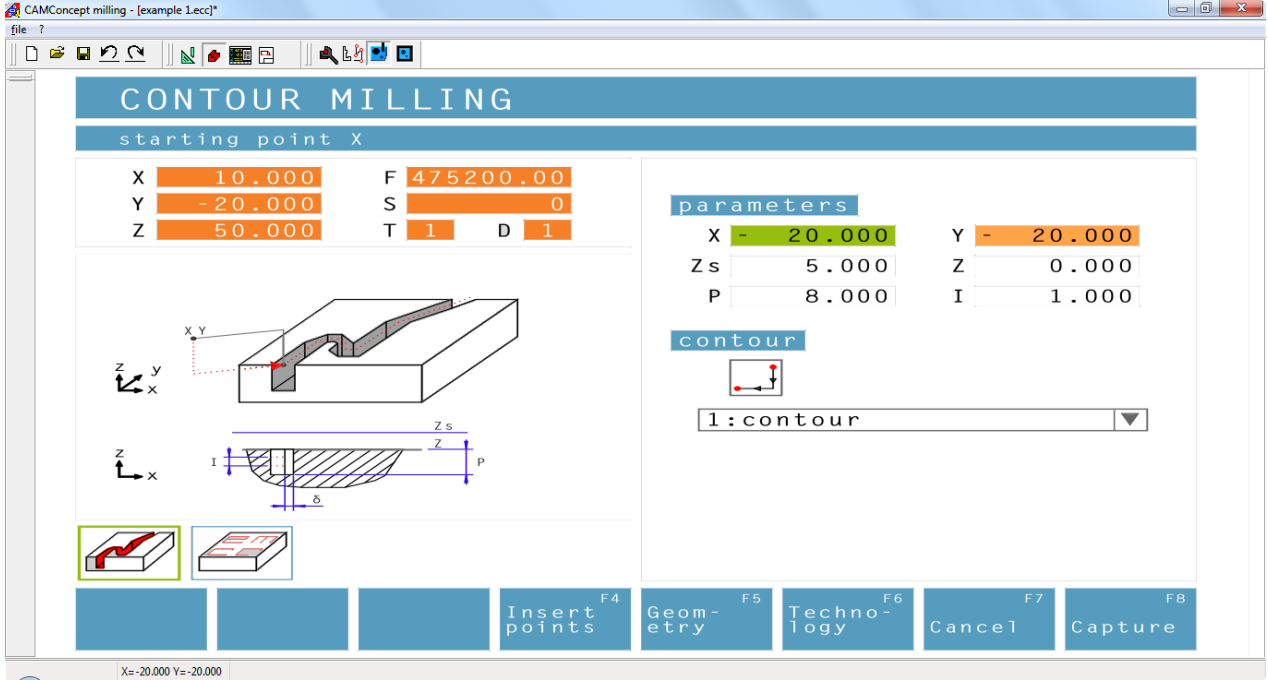

- من خلال نافذة technology ادخل البيانات التكنولوجية التالية:

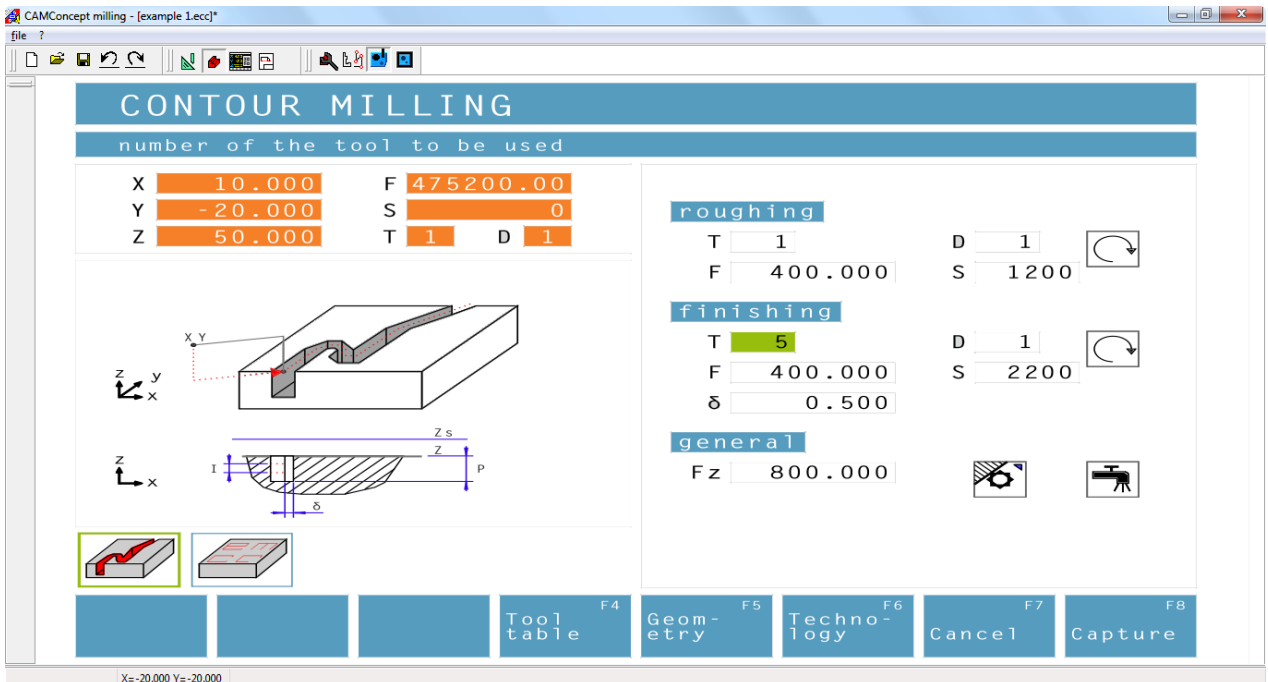

٤. إرجاع العدة إلى محطتها لإفراغ عمود الدوران من العدد.

- انقر على أيقونة  من نافذة CAM ثم اكتب البيانات التالية:

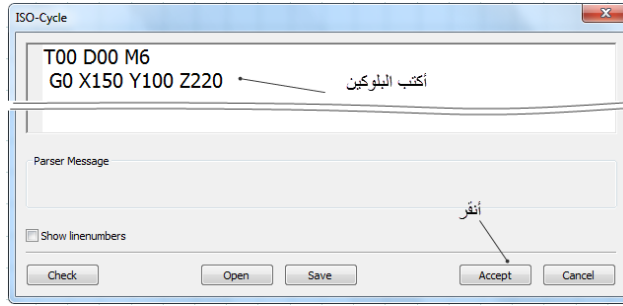

- المحاكاة ثنائية الأبعاد:

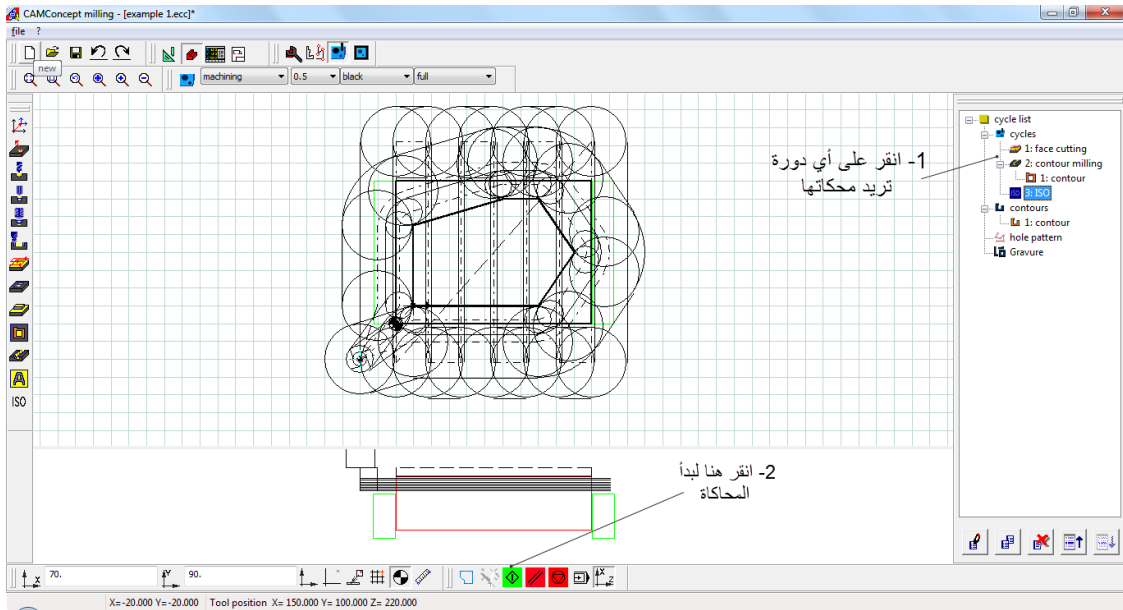

- المحاكاة ثلاثية الأبعاد

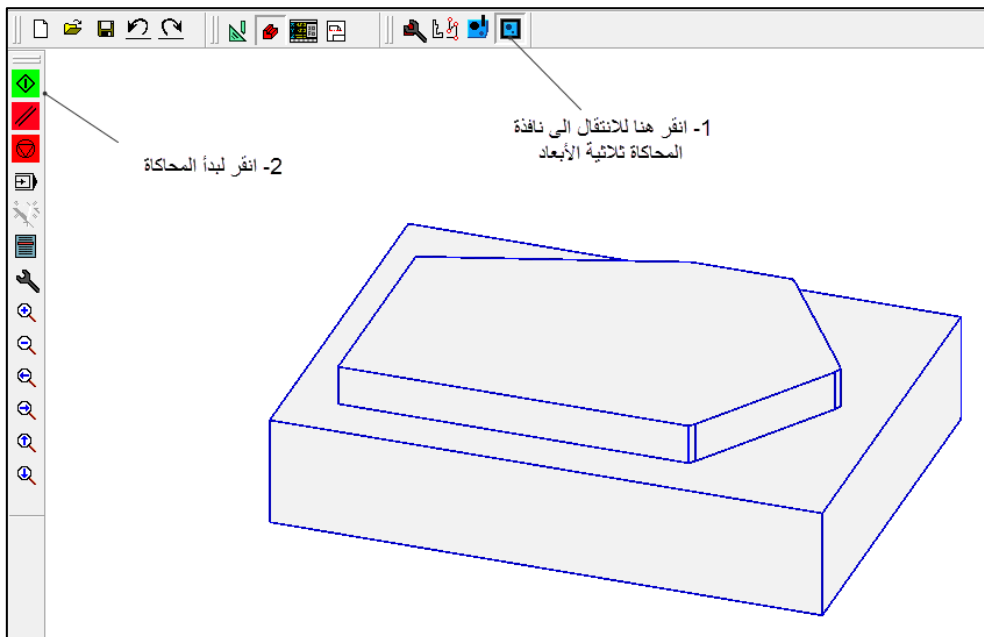

- إصدار ملف البرنامج بصيغة ISO.

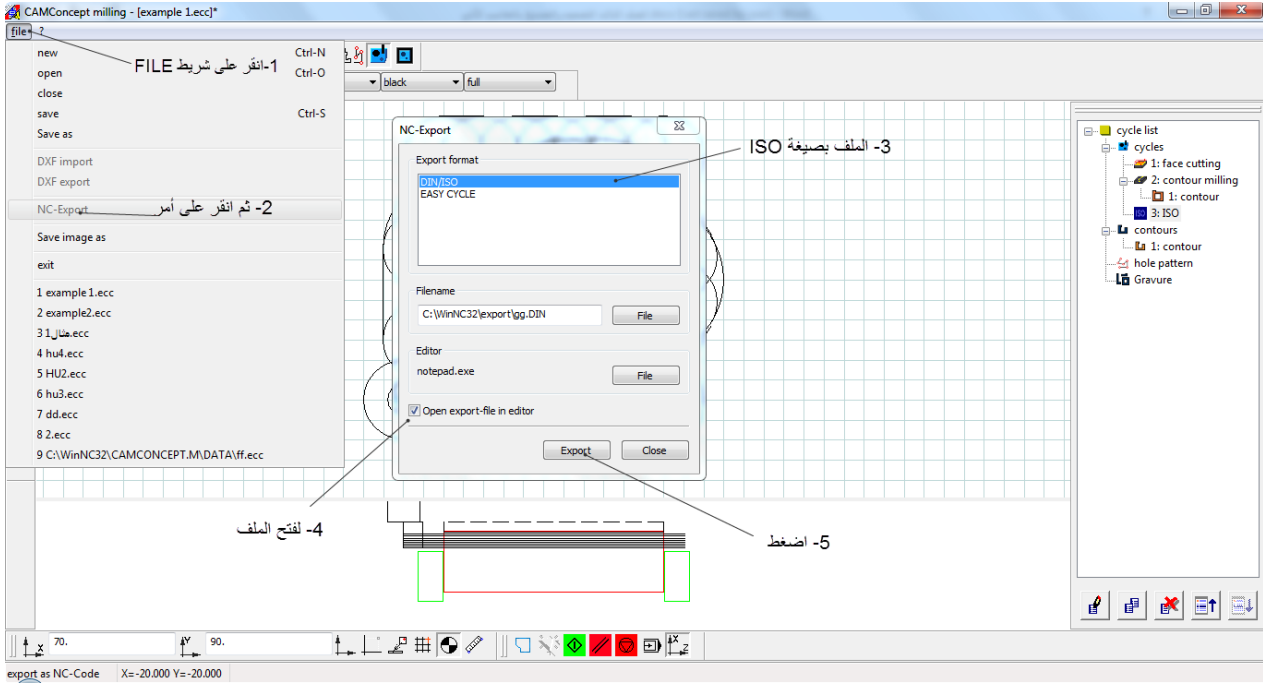

ملف البرنامج

N1 G54

N2 G94

N3 ; Exported CamConcept project: C:\WinNC32\CAMCONCEPT.M\PROG\example 1.ecc

N4 ; Export filter: DIN/ISO 2.00

N5 ; tool tool name radius length missing textentry (4700008(

N6 ; T1D1 Face mill 40mm 20.000 0.000

N7 ; T2D1 0.000 0.000

N8 ; T3D1 0.000 0.000

N9 ; T4D1 0.000 0.000

N10 ; T5D1 Endmill 16mm 8.000 0.000

N11 ; 1: face cutting

N12 D0

N13 G53 G0 X434.100 Y274.100 Z369.100

N14 T1 D1 M6

N15 M8

N16 S1200

N17 M3

N18 G0 X0 Y-22 Z5

N19 G1 X0 Y-22 Z0 F800

N20 G1 X0 Y102 Z0 F500

N21 G1 X18.333 Y102 Z0

N22 G1 X18.333 Y-22 Z0

N23 G1 X36.667 Y-22 Z0

N24 G1 X36.667 Y102 Z0

N25 G1 X55 Y102 Z0

N26 G1 X55 Y-22 Z0

N27 G1 X73.333 Y-22 Z0
N28 G1 X73.333 Y102 Z0
N29 G1 X91.667 Y102 Z0
N30 G1 X91.667 Y-22 Z0
N31 G1 X110 Y-22 Z0
N32 G1 X110 Y102 Z0
N33 G0 X110 Y102 Z5
N34 G0 X0 Y-22 Z5
N35 ; 2: contour milling
N36 M8
N37 S1200
N38 M3
N39 G0 X-20 Y-20 Z5
N40 G1 X-20 Y-20 Z-1 F800
N41 G42
N42 G1 X10 Y9.500 Z-1 F400
N43 G1 X80 Y9.500 Z-1
N44 G3 X80.416 Y9.723 Z-1 J0.500
N45 G1 X100.416 Y39.723 Z-1
N46 G3 X100.416 Y40.277 Z-1 I-0.416 J0.277
N47 G1 X80.416 Y70.277 Z-1
N48 G3 X80 Y70.500 Z-1 I-0.416 J-0.277
N49 G1 X60 Y70.500 Z-1
N50 G3 X59.856 Y70.479 Z-1 J-0.500
N51 G1 X9.856 Y55.479 Z-1
N52 G3 X9.500 Y55 Z-1 I0.144 J-0.479
N53 G1 X9.500 Y10 Z-1
N54 G1 X9.500 Y10 Z5 F800
N55 G40
N56 G0 X-20 Y-20 Z5
N57 G0 X-20 Y-20 Z5
N58 G1 X-20 Y-20 Z-2
N59 G42
N60 G1 X10 Y9.500 Z-2 F400
N61 G1 X80 Y9.500 Z-2
N62 G3 X80.416 Y9.723 Z-2 J0.500
N63 G1 X100.416 Y39.723 Z-2
N64 G3 X100.416 Y40.277 Z-2 I-0.416 J0.277
N65 G1 X80.416 Y70.277 Z-2
N66 G3 X80 Y70.500 Z-2 I-0.416 J-0.277
N67 G1 X60 Y70.500 Z-2
N68 G3 X59.856 Y70.479 Z-2 J-0.500
N69 G1 X9.856 Y55.479 Z-2
N70 G3 X9.500 Y55 Z-2 I0.144 J-0.479
N71 G1 X9.500 Y10 Z-2
N72 G1 X9.500 Y10 Z5 F800

N73 G40
N74 G0 X-20 Y-20 Z5
N75 G0 X-20 Y-20 Z5
N76 G1 X-20 Y-20 Z-3
N77 G42
N78 G1 X10 Y9.500 Z-3 F400
N79 G1 X80 Y9.500 Z-3
N80 G3 X80.416 Y9.723 Z-3 J0.500
N81 G1 X100.416 Y39.723 Z-3
N82 G3 X100.416 Y40.277 Z-3 I-0.416 J0.277
N83 G1 X80.416 Y70.277 Z-3
N84 G3 X80 Y70.500 Z-3 I-0.416 J-0.277
N85 G1 X60 Y70.500 Z-3
N86 G3 X59.856 Y70.479 Z-3 J-0.500
N87 G1 X9.856 Y55.479 Z-3
N88 G3 X9.500 Y55 Z-3 I0.144 J-0.479
N89 G1 X9.500 Y10 Z-3
N90 G1 X9.500 Y10 Z5 F800
N91 G40
N92 G0 X-20 Y-20 Z5
N93 G0 X-20 Y-20 Z5
N94 G1 X-20 Y-20 Z-4
N95 G42
N96 G1 X10 Y9.500 Z-4 F400
N97 G1 X80 Y9.500 Z-4
N98 G3 X80.416 Y9.723 Z-4 J0.500
N99 G1 X100.416 Y39.723 Z-4
N100 G3 X100.416 Y40.277 Z-4 I-0.416 J0.277
N101 G1 X80.416 Y70.277 Z-4
N102 G3 X80 Y70.500 Z-4 I-0.416 J-0.277
N103 G1 X60 Y70.500 Z-4
N104 G3 X59.856 Y70.479 Z-4 J-0.500
N105 G1 X9.856 Y55.479 Z-4
N106 G3 X9.500 Y55 Z-4 I0.144 J-0.479
N107 G1 X9.500 Y10 Z-4
N108 G1 X9.500 Y10 Z5 F800
N109 G40
N110 G0 X-20 Y-20 Z5
N111 G0 X-20 Y-20 Z5
N112 G1 X-20 Y-20 Z-5
N113 G42
N114 G1 X10 Y9.500 Z-5 F400
N115 G1 X80 Y9.500 Z-5
N116 G3 X80.416 Y9.723 Z-5 J0.500
N117 G1 X100.416 Y39.723 Z-5
N118 G3 X100.416 Y40.277 Z-5 I-0.416 J0.277

N119 G1 X80.416 Y70.277 Z-5
N120 G3 X80 Y70.500 Z-5 I-0.416 J-0.277
N121 G1 X60 Y70.500 Z-5
N122 G3 X59.856 Y70.479 Z-5 J-0.500
N123 G1 X9.856 Y55.479 Z-5
N124 G3 X9.500 Y55 Z-5 I0.144 J-0.479
N125 G1 X9.500 Y10 Z-5
N126 G1 X9.500 Y10 Z5 F800
N127 G40
N128 G0 X-20 Y-20 Z5
N129 G0 X-20 Y-20 Z5
N130 G1 X-20 Y-20 Z-6
N131 G42
N132 G1 X10 Y9.500 Z-6 F400
N133 G1 X80 Y9.500 Z-6
N134 G3 X80.416 Y9.723 Z-6 J0.500
N135 G1 X100.416 Y39.723 Z-6
N136 G3 X100.416 Y40.277 Z-6 I-0.416 J0.277
N137 G1 X80.416 Y70.277 Z-6
N138 G3 X80 Y70.500 Z-6 I-0.416 J-0.277
N139 G1 X60 Y70.500 Z-6
N140 G3 X59.856 Y70.479 Z-6 J-0.500
N141 G1 X9.856 Y55.479 Z-6
N142 G3 X9.500 Y55 Z-6 I0.144 J-0.479
N143 G1 X9.500 Y10 Z-6
N144 G1 X9.500 Y10 Z5 F800
N145 G40
N146 G0 X-20 Y-20 Z5
N147 G0 X-20 Y-20 Z5
N148 G1 X-20 Y-20 Z-7
N149 G42
N150 G1 X10 Y9.500 Z-7 F400
N151 G1 X80 Y9.500 Z-7
N152 G3 X80.416 Y9.723 Z-7 J0.500
N153 G1 X100.416 Y39.723 Z-7
N154 G3 X100.416 Y40.277 Z-7 I-0.416 J0.277
N155 G1 X80.416 Y70.277 Z-7
N156 G3 X80 Y70.500 Z-7 I-0.416 J-0.277
N157 G1 X60 Y70.500 Z-7
N158 G3 X59.856 Y70.479 Z-7 J-0.500
N159 G1 X9.856 Y55.479 Z-7
N160 G3 X9.500 Y55 Z-7 I0.144 J-0.479
N161 G1 X9.500 Y10 Z-7
N162 G1 X9.500 Y10 Z5 F800
N163 G40
N164 G0 X-20 Y-20 Z5

N165 G0 X-20 Y-20 Z5
N166 G1 X-20 Y-20 Z-8
N167 G42
N168 G1 X10 Y9.500 Z-8 F400
N169 G1 X80 Y9.500 Z-8
N170 G3 X80.416 Y9.723 Z-8 J0.500
N171 G1 X100.416 Y39.723 Z-8
N172 G3 X100.416 Y40.277 Z-8 I-0.416 J0.277
N173 G1 X80.416 Y70.277 Z-8
N174 G3 X80 Y70.500 Z-8 I-0.416 J-0.277
N175 G1 X60 Y70.500 Z-8
N176 G3 X59.856 Y70.479 Z-8 J-0.500
N177 G1 X9.856 Y55.479 Z-8
N178 G3 X9.500 Y55 Z-8 I0.144 J-0.479
N179 G1 X9.500 Y10 Z-8
N180 G1 X9.500 Y10 Z5 F800
N181 G40
N182 G0 X-20 Y-20 Z5
N183 G0 X-20 Y-20 Z5
N184 D0
N185 G53 G0 X434.100 Y274.100 Z369.100
N186 T5 D1 M6
N187 S2200
N188 M3
N189 G0 X-20 Y-20 Z5
N190 G1 X-20 Y-20 Z-8
N191 G42
N192 G1 X10 Y10 Z-8 F400
N193 G1 X80 Y10 Z-8
N194 G1 X100 Y40 Z-8
N195 G1 X80 Y70 Z-8
N196 G1 X60 Y70 Z-8
N197 G1 X10 Y55 Z-8
N198 G1 X10 Y10 Z-8
N199 G40
N200 G1 X-20 Y-20 Z-8
N201 G0 X-20 Y-20 Z5
N202 G0 X-20 Y-20 Z5
N203 ; 3: ISO
N204 T0 D0 M6
N205 G0 X150 Y100 Z220
N206 M30

تم بحمد الله

Software description - software version 2.0 or higher
EMCO CAMConcept Milling
Ref.No. EN 1828 Edition C 2009-10